

股票代碼：8091

翔名科技股份有限公司
FEEDBACK TECHNOLOGY CORP.

民國 111 年年報

公司揭露年報相關資料之網址：<http://mops.twse.com.tw>

翔名科技股份有限公司編製

中華民國 112 年 5 月 26 日 刊印

一、發言人

姓名：張美珠
職稱：副總經理
電話：(03) 538-4900
電子郵件信箱：jubi@feedback.com.tw

二、代理發言人

姓名：吳予彤
職稱：總經理特助
電話：(03) 538-4900
電子郵件信箱：jasmine@feedback.com.tw

三、總公司及南科服務部之地址及電話

總公司：新竹市牛埔南路 221 號
電話：(03) 538-4900

南科服務部：台南市新市區中山路 199 號之 4
電話：(06) 599-4145

四、股票過戶機構

名稱：福邦證券股份有限公司
地址：台北市中正區忠孝西路 1 段 6 號 6 樓
電話：(02) 2371-1658
網址：<https://www.gfortune.com.tw/>

五、最近年度財務報告簽證會計師

事務所名稱：勤業眾信聯合會計師事務所
會計師姓名：林心彤、陳明輝會計師
地址：新竹市科學工業園區展業一路 2 號 6 樓
電話：(03)578-0899
網址：<http://www.tw.deloitte.com>

六、海外有價證券掛牌買賣之交易場所名稱及查詢該海外有價證券資訊之方式：無。

七、公司網址

<http://www.feedback.com.tw>

目 錄

壹、致股東報告書	1
貳、公司簡介	3
一、設立日期	3
二、公司沿革	3
參、公司治理報告	5
一、組織系統	5
二、董事、監察人、總經理、副總經理、協理、各部門及分支機構主管資料	7
三、董事會運作情形資訊	15
四、審計委員會運作情形資訊	16
五、薪資報酬委員會運作情形資訊	19
六、推動永續發展執行情形及與上市上櫃公司永續發展實務守則差異情形及原因	21
七、公司治理運作情形及其與上市上櫃公司治理實務守則差異情形及原因	22
八、履行誠信經營情形及與上市上櫃公司誠信經營守則差異情形及原因	25
九、公司治理相關規章及資訊揭露方式	25
十、內部控制制度執行狀況	26
十一、最近年度及截至年報刊印日止公司及其內部人員依法被處罰，或公司對其內部人員違反內部控制制度規定之處罰，其處罰結果可能對股東權益或證券價格有重大影響者，應列明其處罰內容、主要缺失與改善情形	26
十二、最近年度及截至年報刊印日止，股東會及董事會之重要決議	27
十三、最近年度及截至年報刊印日止董事或監察人對董事會通過重要決議有不同意見且有紀錄或書面聲明者，其主要內容	28
十四、最近年度及截至年報刊印日止，公司董事長、總經理、會計主管、財務主管、內部稽核主管、公司治理主管及研發主管等辭職解任情形之彙總	28
十五、應揭露之會計師公費資訊	28
十六、更換會計師資訊	28
十七、公司之董事長、總經理、負責財務或會計事務之經理人，最近一年內曾任職於簽證會計師所屬事務所或其關係企業者，應揭露其姓名、職稱及任職於簽證會計師所屬事務所或其關係企業之期間	29
十八、董事、監察人、經理人及大股東股權變動情形	29
十九、關係人股權移轉資訊	29
二十、關係人股權質押資訊	29
二十一、持股比例占前十大股東間互為關係人資料	30
二十二、綜合持股比率	30
肆、募資情形	31
一、資本與股份	31
二、公司債辦理情形	35
三、特別股辦理情形	36
四、海外存託憑證辦理情形	36
五、員工認股權證辦理情形	37
六、限制員工權利新股辦理情形	39
七、併購或受讓他公司股份發行新股辦理情形	39
八、資金運用計畫執行情形	39
伍、營運概況	40
一、業務內容	40
二、市場及產銷概況	45
三、最近二年度從業員工資料	49
四、環保支出資訊	49
五、勞資關係	50
六、資通安全管理	50

目 錄

七、重要契約.....	52
陸、財務概況.....	53
一、最近五年度簡明資產負債表、損益表及會計師查核意見.....	53
二、最近五年度財務分析.....	57
三、最近年度財務報告之審計委員會審查報告.....	61
四、最近年度財務報告.....	61
五、最近年度經會計師查核簽證之母子公司合併財務報告.....	61
六、公司及其關係企業最近年度如有發生財務週轉困難情事其對公司財務狀況之影響.....	61
柒、財務狀況及經營結果之檢討分析與風險管理.....	62
一、財務狀況比較分析表.....	62
二、經營結果比較分析表.....	63
三、現金流量之檢討與分析表.....	64
四、最近年度重大資本支出對財務業務之影響.....	64
五、最近年度轉投資政策、其獲利或虧損之主要原因.....	64
六、風險管理分析.....	64
七、其他重要事項.....	66
捌、特別記載事項.....	67
一、關係企業相關資料.....	67
二、最近年度及截至年報刊印日止私募有價證券辦理情形.....	68
三、最近年度及截至年報刊印日止子公司持有或處分本公司股票情形.....	68
四、其他必要補充說明事項.....	68
五、對股東權益或證券價格有重大影響之事項.....	68

壹、致股東報告書

各位股東先生、女士：

111 年翔名營收及獲利較 110 年增加，翔名 111 年合併營收為新台幣 1,996,290 仟元，與 110 年 1,622,864 仟元之合併營收相較，營收增加 23.01%；公司稅後合併淨利 110 年為 267,727 仟元，111 年則增加 66.11%，為 444,708 仟元，每股稅後合併淨利為新台幣 9.83 元。翔名將持續以穩定獲利及成長為公司目標，為股東創造最大利益。

本年度營業計畫概要：

本年度公司營運的重點如下：

1. 加速與子公司芝和精密股份有限公司之整合，擴增產品種類，並於雙方既有客戶中開發新客戶，降低客戶端於產品認證之時間，並利用雙方之研發資源與生產經驗互補和共享，持續提升技術能量，滿足客戶需求。
2. 近期大陸加速發展半導體自主創新，本公司以南京生產據點迎接逐漸成長之商機，積極擴拓展大陸半導體市場。藉由產官學合作，科研計畫之申請，將人才、技術與資源整合，針對國內無法在地化生產之半導體關鍵模組進行開發，提升台灣在全球半導體之競爭力。
3. 積極投入創新前瞻技術研究與發展，深化長期競爭力與產業發展優勢，以期生產符合先進製程半導體客戶需求之高階關鍵零組件，為國內市場創造產值，增加台灣在半導體關鍵零組件之競爭力。
4. 積極邁向航太精密加工領域，以擴大產品線，為股東創造最大獲利。

展望 112 年，本公司除了持續穩固既有之市場外，更將積極擴展半導體其他製程產品，並邁向航太、醫療等精密加工領域，擴增產品種類，創造股東利益。

外部競爭環境與未來公司發展策略：

半導體生產重心已移轉至亞太地區，國外半導體設備供應商亦積極拓展亞太市場，紛紛來台設廠或取回設備代理權設立分公司，形成眾多廠商加入，市場競爭日趨激烈，由於新競爭者的加入，加上原市場參與者從事產品價格之競爭，易造成市場銷售毛利的下滑，本公司朝向整合精密機械加工及半導體級表面處理技術，提供完整解決方案之加值服務，與客戶建立更密切之依存關係，以提升公司在供應鏈中所提供之附加價值；並持續引進先進製程之設備及應用材料，協助半導體業者升級與發展，加上本公司自行自製相關零組件，將可降低設備零組件之成本，並藉以維持本公司一貫之專業經營路線，建立產品市場區隔，避免同業削價競爭。

法規環境

本公司日常營運皆依國內外相關法令辦理，且隨時注意國內外政策發展趨勢與法規變動，並適時諮詢法律及財會專家意見，以充分掌握並因應市場環境變化，112 年國內並無重大的法規環境變動，對公司整體營運將不會產生重大影響。

總體經營環境：

111 年全球半導體產業遇市場需求反轉、通膨持續升溫及地緣政治風險等多重因素影響，消費市場買氣下滑，成長趨緩，展望 112 年在烏俄戰爭仍未休兵止戰、美國控制通膨仍未達標、聯準會仍將持續升息、美中貿易科技戰仍然持續情勢緊張下，全球經濟成長預

計將放緩，美歐經濟表現恐將陷入零成長，而大陸經濟雖可望因防控措施放寬因而反彈，然而反彈之幅度，仍需密切觀察近期防疫政策大幅鬆綁後對經濟衝擊時間而定，國際主要預測機構皆認為 112 年全球經貿成長速度較 111 年放緩，中經院預估 112 年臺灣經濟成長率 2.72%，持續 111 年之下行趨勢。

財務收支及預算執行情形(本表以個體報表數據表達)：

單位：新台幣仟元

項目	111 年度		
	實際數	預算數	達成率%
營業收入淨額	1,891,821	1,629,527	116.10
營業成本	1,190,891	1,121,469	106.19
營業毛利	700,930	571,058	122.74
營業費用	258,941	254,439	101.77
營業利益	434,874	316,619	137.35
營業外收(支)淨額	98,729	26,640	370.60
稅前淨利	533,603	342,959	155.59
稅後淨利	444,070	274,368	161.85

獲利能力分析：

項 目		111 年度	110 年度	
獲利能力	資產報酬率(%)	11.79	8.34	
	股東權益報酬率(%)	16.05	10.51	
	佔實收資本額比率(%)	營業利益	95.45	55.13
		稅前純益	117.12	68.91
	純益率%	23.47	17.46	
每股盈餘(元)	9.83	5.92		

研究發展狀況：

單位：新台幣仟元

	111 年度	110 年度	成長率%
研發費用	66,577	36,494	82.43

翔名科技股份有限公司

董事長：吳宗豐



簽章

總經理：吳宗豐



簽章

會計主管：張治國



簽章

貳、公司簡介

一、設立日期：中華民國八十年十二月二十七日

二、公司沿革：

80年	成立翔名科技有限公司，致力於半導體關鍵零組件。
81年	成功開發半導體特殊材料關鍵零組件本土化。
82年	代理 EPI MBE Products，跨足光電產業，代理 MV Products。
83年	代理 Suzuki Shokan、Tri-Chemical、TechnoFlex、Carborundum 等產品，公司遷至新竹市帝國大廈。
84年	代理 Shimadzu TMP、Perkin Elmer Belfab，並投資設立台灣凝態真空科技(股)公司，建立真空 Pump 之維修服務。
85年	改制翔名科技股份有限公司，拓展真空系統組裝與全方位維修服務。
86年	代理 HVA，成立全磁浮 TMP 維修中心，建立關鍵零組件品管支援系統。
87年	代理 Potentials、Toyo Tanso，公司遷至埔頂路，並投資光電產業。建立物流控制系統，提供寄庫、JIT 等降低客戶庫存服務。
88年	代理 Philips Elmet、Sakaguchi、Toshima 產品。
89年	代理 SRS、IMI、AFS 並獲得 ISO 9002 品質認證，另增資至一億元。
90年	成立南科分公司，就近服務南科客戶，建立完善服務體系。 合併鎮鑫科技與台灣凝態真空科技公司，提供 Viton O-ring，使得翔名在真空領域更加成熟。
91年	建立亞太經銷網路，邁向全球化企業。發展光電產業、關鍵零組件自製及代理 Seminet，發展自動化產品。 6月公開發行，著手邁向資本市場，增資至兩億四千萬。
92年	完成客戶機台保養服務系統，建立全方位服務體系。代理 SensArray 中國市場。代理 POCO Graphite。
93年	通過 ISO 9000:2000 版品質認證。成立大陸子公司。2004.6.24 正式掛牌上櫃。
94年	根據中華徵信所於 2005 年所做調查，翔名科技在台灣企業經營績效混合排名為第 645 名，製造業營運績效指標排名為 386 名。
95年	新竹科學工業園區，核准翔名科技入區之申請。投資承昕科技有限公司。投資旭昇國際電子股份有限公司。
96年	與瑞助營造(股)公司簽訂廠房設備採購及工程合約，開始新廠之興建。OEM 產品開始出貨。
97年	通過 CG6004 公司治理認證。牛埔南路 221 號新廠落成啟用。
98年	通過 CG6005 公司治理認證。 榮登中華徵信 2009 年版台灣地區大型企業排名 TOP5000：不分業混合營收排名第 2496 名、不分業經營績效排名第 782 名、製造業營收排名第 1473 名、製造業經營績效排名第 419 名。依天下雜誌第 432 期出刊之報導，連續 8 年業內淨利率達 15%所謂“八年不敗”的 44 家企業中，翔名亦名列其中。
99年	榮登中華徵信 2010 年版台灣地區大型企業排名 TOP5000：公民營企業混合排名第 2678 名、製造業營收淨額排名第 1532 名、內銷企業營收淨額排名第 588 名、外銷企業營收淨額排名第 1402 名、企業經營績效混合排名第 1208 名、製造業經營績效排名第 609 名、半導體業：第 85 名、光電材料及元件製造業：第 159 名。

100 年	<p>榮獲《遠見》雜誌 2011 年 1 月報導「台灣 A+企業評比 69 強」四星級評價。累計前五年報酬率排名第 5 名、2008 年以來報酬率排名第 10 名、平均十年股東權益報酬率排名第 92 名、2010 年前三季股東權益報酬率：排名第 20 名。</p> <p>100 年 4 月 11 日，香山新廠動土。</p> <p>榮獲《OTC》2011 年第一屆卓越永續經營「金桂獎」。榮獲《青創會》第三十四屆「創業楷模獎」。</p> <p>成立溫控事業部，投入 Chiller 冰水機維修與開發市場。</p> <p>取得立達特(股)公司及上海翔名慶國際貿易有限公司股權，成為翔名科技子公司。</p>
101 年	<p>榮獲《中華徵信》2012 年版「台灣地區大型企業排名 TOP5000」：公民營企業混合排名第 1,958 名、內銷企業營收淨額排名第 272 名、企業經營績效混合排名第 375 名、半導體業第 77 名、製造業營收淨額排名第 1,1073 名、外銷企業營收淨額排名第 512 名、製造業經營績效排名第 195 名、光電材料及元件製造業第 165 名。</p>
102 年	<p>取得漢微科技、漢翔航空與長榮航太供應商認證。</p>
103 年	<p>榮獲《中華徵信》2014 年版「台灣地區大型企業排名 TOP5000」：不分業混合營收排名第 2,091 名、不分業經營績效排名第 919 名、製造業營收排名第 1,362 名、製造業經營績效排名第 467 名、服務業營收排名第 1,805 名、服務業經營績效排名第 359 名。</p>
104 年	<p>取得寶虹科技(股)公司 100%股權，步入半導體設備製造領域。</p>
105 年	<p>通過重要客戶 High IP 審查，協助客戶合作進行次世代半導體設備的開發。</p>
106 年	<p>處分寶虹科技(股)公司 100%股權，專注半導體關鍵零組件之製造。</p>
107 年	<p>取得新竹市香山區三姓段 0405-0000 地號土地。</p>
108 年	<p>與富泰營造(股)公司簽訂廠房採購及工程合約，開始新竹香山新廠之興建。</p>
109 年	<p>取得財政部關務署安全認證優質企業(AEO)資格。通過 AS 9100 航太工業品質管理系統認證。</p>
110 年	<p>中華路 4 段 508 號新廠落成啟用。</p>
111 年	<p>通過健康職場認證及 ISO 14064-1：2018 溫室氣體排放查證。</p>

參、公司治理報告

一、組織系統：

(一) 組織圖：

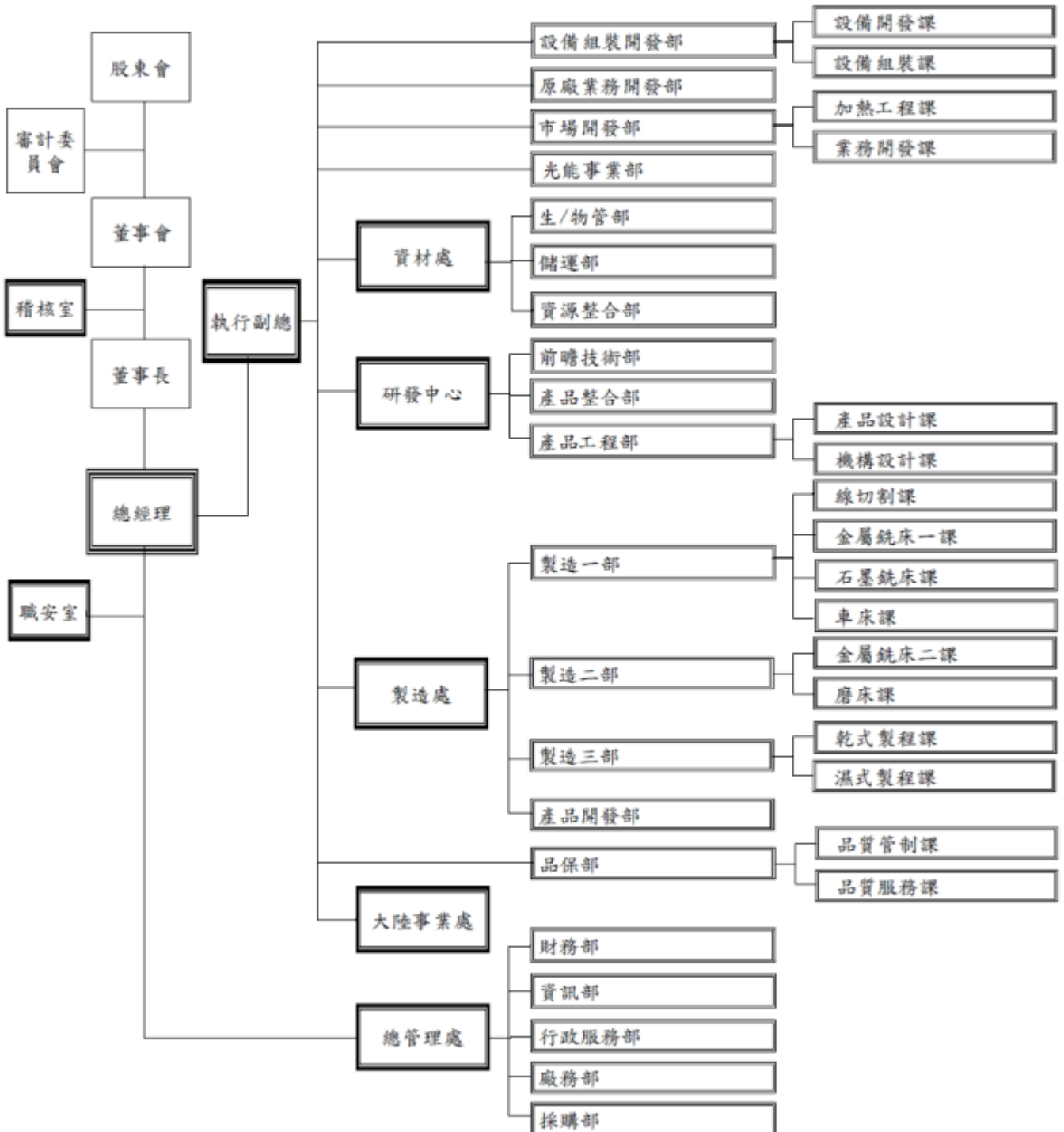
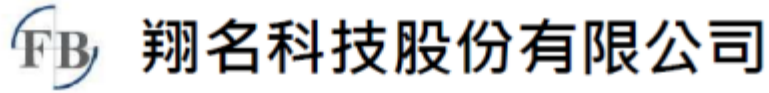

(二)各主要部門所營業務：

部	門	職	掌	業	務
稽核室					<ul style="list-style-type: none">• 內部稽核制度建立、修訂與檢核• 內部控制制度審核、修訂，以達各項作業流程制度合理• 例行性稽核作業執行與異常改善之追蹤及檢討• ISO作業管理與改善計劃之追蹤
職安室					<ul style="list-style-type: none">• 工安衛管理
執行副總					<ul style="list-style-type: none">• 負責整合營運資源之統籌規劃、生產加工品質、銷售計畫之研擬與執行、生產設備建置規劃
資材處					<ul style="list-style-type: none">• 進出口業務• 倉庫管理• 生產排程管理
研發中心					<ul style="list-style-type: none">• 半導體與光電產業相關製程機器設備關鍵零組件之研究開發• 新產品開發，表面與薄膜處理技術開發• 先進製造技術開發與整合應用• 建立精密加工技術、開發高值化產品
製造處					<ul style="list-style-type: none">• 半導體相關之關鍵零組件及其他產品加工
品保部					<ul style="list-style-type: none">• 半導體相關之關鍵零組件品質檢驗• 材料進貨品質檢驗• 生產品質檢驗
大陸事業處					<ul style="list-style-type: none">• 大陸市場分析• 擬定大陸技術市場行銷策略
總管理處					<ul style="list-style-type: none">• 設有行政服務部、資訊部、廠務部、採購部與財務部等部門。
行政服務部					<ul style="list-style-type: none">• 人力招募、績效評核、人才培育統籌規劃與教育訓練之籌辦• 勞保、健保、團保等福利事務與勞資關係處理• 法律事務處理• 制度規章修訂及文件管理• 總務性事宜之處理
資訊部					<ul style="list-style-type: none">• 資訊電腦化作業之推動• 電腦設備之硬體處理• 應用系統維護• 網路通訊維護• 資訊系統採購與管制
財務部					<ul style="list-style-type: none">• 會計作業流程與作業表單制、修訂、會計帳務處理、損益計算• 稅務規劃及申報作業、營業成本之統計與經營管理資料分析• 應收帳款追蹤與催收• 帳冊與交易憑證之管理• 股務相關事項辦理
採購部					<ul style="list-style-type: none">• 國內外採購與委外加工作業管理
廠務部					<ul style="list-style-type: none">• 廠務管理• 公司資產管理

二、董事、監察人、總經理、副總經理、協理、各部門及分支機構主管資料：

(一) 董事資料：

112 年 4 月 20 日

職稱	國籍或註冊地	姓名	性別 年齡	選任日期	任期 (年)	初次選任日期	選任時持有股份		現在持有股數		配偶、未成年子女現在持有股份		利用他人名義持有股份		主要經(學)歷	目前兼任本公司及其他公司之職務	具配偶或二親等以內關係之其他主管、董事或監察人			備註
							股數	持股比率(%)	股數	持股比率(%)	股數	持股比率(%)	股數	持股比率(%)			職稱	姓名	關係	
董事長兼總經理	中華民國	吳宗豐	男 61~70	110.08.02	三	87.04.11	2,769,433	5.77	1,469,433	3.06 (註 2)	817,236	1.70	0	0.00	交通大學高階經營管理研究所 科榮(股)公司經理 洲磊科技(股)公司董事長兼總經理	翔名集成應用元件(南京)有限公司執行董事 上海翔名慶國際貿易有限公司執行董事 芝和精密(股)公司董事長	董事	張美珠	配偶	(註 1)
董事	中華民國	張美珠	女 51~60	110.08.02	三	100.09.05	1,617,236	3.37	817,236	1.70 (註 2)	1,469,433	3.06	1,562,214	3.26	德基半導體(股)公司管理師 鴻予科技管理(股)公司監察人 國立交通大學高階管理學碩士	副總經理 翔名集成應用元件(南京)有限公司監察人	董事長	吳宗豐	配偶	-
董事	中華民國	劉致璋	女 61~70	110.08.02	三	107.06.19	0	0.00	8,000	0.02	25,972	0.05	0	0.00	國立台灣師範大學 民富國小教師退休	柏睿投資有限公司負責人	-	-	-	-
獨立董事	中華民國	王國強	男 51~60	110.08.02	三	102.06.24	0	0.00	0	0.00	0	0.00	0	0.00	國立交通大學高階管理學碩士 大豐有線電視(股)公司代理總經理 台灣數位寬頻有線電視(股)公司總經理 國立臺北科技大學兼任助理教授	聯傑管理顧問(股)公司董事長 中化合成生技(股)公司獨立董事/薪酬委員會委員/審計委員會召集人 拍檔科技(股)公司獨立董事/薪酬委員會召集人/審計委員會召集人 峰源集團(股)公司獨立董事/薪酬委員會召集人/審計委員會召集人 國立陽明交通大學兼任助理教授	-	-	-	-
獨立董事	中華民國	陳朝煌	男 61~70	110.08.02	三	106.09.29	0	0.00	0	0.00	0	0.00	0	0.00	交通大學 EMBA 碩士 全友自動化(股)公司機械設計組長 美台電訊(股)公司建廠與廠務高級工程師 力捷電腦(股)公司研發與製造經理 虹光精密工業(股)公司副總經理/董事 鈺晨科技管理(股)公司董事長 飛赫科技(股)公司董事長	富閱科技股份有限公司董事 家盈國際投資有限公司負責人 財團法人至陽教育基金會顧問 照海華德福實驗學校副課程老師 台灣港建股份有限公司獨立董事	-	-	-	-
獨立董事	中華民國	林秀立	男 61~70	110.08.02	三	107.06.19	79	0.00	79	0.00	84,000	0.18	0	0.00	交通大學高階主管管理碩士 建元電子(股)公司採購經理 台灣飛利浦(股)公司顯示組件業務總監 合勤科技(股)公司副總經理 展達通訊(股)公司總經理	展達通訊(股)公司顧問 亞信電子(股)公司獨立董事	-	-	-	-

註 1：本公司董事長兼任總經理係為提升決策與經營效率，公司內部已積極培訓合適人選，並配合櫃檯買賣中心「上櫃公司董事會設置及行使職權應遵循事項要點」，修訂「公司治理實務守則」，明訂董事長及總經理或相當職務者不宜由同一人擔任，未來亦擬規劃增加獨立董事席次以強化公司治理。

註 2：董事持股減少係因 112 年 3 月持股信託。

(二) 法人股東之主要股東：不適用。

(三) 主要股東為法人者其主要股東：不適用。

(四) 董事專業資格及獨立董事獨立性資訊揭露：

姓名	條件	專業資格與經驗	獨立性情形	兼任其他公開發行公司獨立董事家數
董事長 吳宗豐		國立交通大學高階經營管理 所碩士，曾任科榮(股)公司經 理及洲磊科技(股)公司董事 長兼總經理，現任本公司董事 長兼總經理，洞悉半導體產業 發展趨勢，具商務、法務、財 務、會計及公司業務所須之工 作經驗。 未有公司法第 30 條各款情 事。	不適用	無
董事 張美珠		國立交通大學高階經營管理 所碩士，曾任德基半導體(股) 公司管理師，現任本公司總經 理室特別助理，具商務、法 務、財務、會計及公司業務所 須之工作經驗。 未有公司法第 30 條各款情 事。	不適用	無
董事 劉致瑋		國立台灣師範大學學士，曾任 民富國小教師，現任柏睿投資 有限公司負責人，具公司業務 所須之工作經驗。 未有公司法第 30 條各款情 事。	不適用	無
獨立董事 王國強		國立交通大學高階管理學碩 士，曾任大豐有線電視(股)公 司代理總經理、台灣數位寬頻 有線電視(股)公司總經理及 國立臺北科技大學兼任助理 教授，現任聯傑管理顧問(股) 公司董事長、中化合成生技 (股)公司獨立董事/薪酬委員 會委員/審計委員會召集人、 拍檔科技(股)公司獨立董事/ 薪酬委員會召集人/審計委員 會召集人、峰源集團(股)公 司獨立董事/薪酬委員會召集人 /審計委員會召集人、國立陽 明交通大學 兼任助理教授， 並具中華民國內部稽核師證 照，具商務、法務、財務、會 計及公司業務所須之工作經 驗。 未有公司法第 30 條各款情 事。	於選任前二年及任職期 間，皆符合金融監督管理 委員會頒訂之「公開發行 公司獨立董事設置及應遵 循事項辦法」及證券交易 法第十四條之二所訂資格 要件。	3

<p>獨立董事 陳朝煌</p>	<p>國立交通大學 EMBA 碩士，曾任全友自動化公司/機械設計組長、美台電訊建廠與廠務高級工程師、力捷電腦/研發與製造經理、虹光精密工業(股)公司副總經理/董事、鈺晨科技顧問董事長及飛赫科技董事長，現任富閎科技股份有限公司董事、家盈國際投資有限公司負責人、財團法人至陽教育基金會顧問、照海華德福實驗學校副課程老師、台灣港建股份有限公司獨立董事，具商務、法務、財務、會計及公司業務所須之工作經驗。未有公司法第 30 條各款情事。</p>	<p>於選任前二年及任職期間，皆符合金融監督管理委員會頒訂之「公開發行公司獨立董事設置及應遵循事項辦法」及證券交易法第十四條之二所訂資格要件。</p>	<p>1</p>
<p>獨立董事 林秀立</p>	<p>國立交通大學高階主管管理碩士，曾任飛利浦顯示組件業務總監、合勤科技副總經理及展達通訊(股)公司總經理，現任展達通訊(股)公司顧問、亞信電子(股)公司獨立董事，具商務、法務、財務、會計及公司業務所須之工作經驗。未有公司法第 30 條各款情事。</p>	<p>於選任前二年及任職期間，皆符合金融監督管理委員會頒訂之「公開發行公司獨立董事設置及應遵循事項辦法」及證券交易法第十四條之二所訂資格要件。</p>	<p>1</p>

(五) 董事專業資格及獨立董事獨立性資訊揭露：

1. 董事會多元化

本公司為落實董事會多元化政策，於「公司治理實務守則」第二十條，明確揭示董事會成員之組成應考量多元化，並就本身運作、營運型態及發展需求以擬訂適當之多元化方針，宜包括但不限於以下二大面向之標準：

- 一、基本條件與價值：性別、年齡、國籍及文化等。
- 二、專業知識與技能：專業背景（如法律、會計、產業、財務、行銷或科技）、專業技能及產業經歷等。

董事會成員應普遍具備執行職務所必須之知識、技能及素養。為達到公司治理之理想目標，董事會整體應具備之能力如下：

- 一、營運判斷能力。
- 二、會計及財務分析能力。
- 三、經營管理能力。
- 四、危機處理能力。
- 五、產業知識。
- 六、國際市場觀。
- 七、領導能力。
- 八、決策能力。

本公司亦注意董事會成員性別平等，目前成員中包含二名女性，女性董事比率為33%。董事年齡在61歲至70歲有4位，在51歲至60歲有2位。

<p>多元 化項目 董事姓名</p>	<p>營運判斷能力</p>	<p>會計及財務 分析能力</p>	<p>經營管理 能力</p>	<p>危機處理 能力</p>	<p>產業知識</p>	<p>國際市場觀</p>	<p>領導能力</p>	<p>決策能力</p>
<p>吳宗豐</p>	<p>V</p>	<p>V</p>	<p>V</p>	<p>V</p>	<p>V</p>	<p>V</p>	<p>V</p>	<p>V</p>

張美珠	√	√	√	√	√	√	√	√
劉致瑋	√		√	√		√	√	√
王國強	√	√	√	√	√	√	√	√
陳朝煌	√	√	√	√	√	√	√	√
林秀立	√	√	√	√	√	√	√	√

公司董事會成員目前已達成多元化的要求，為配合未來的發展需要，將持續檢視多元化的組成要件，持續強化董事會成員多元化的目標。

2. 董事會獨立性

目前董事會成員七席中，含三席獨立董事（占董事會席次 43%），並由全體獨立董事組成審計委員會獨立行使職權，且全體董事僅二位董事間具配偶及二等親以內親屬關係，符合法令規定之獨立性規範，以確保長期股東利益。

(六) 總經理、副總經理、協理、各部門及分支機構主管資料：

112 年 4 月 20 日

職稱	國籍	姓名	性別	選(就)任日期	持有股份		配偶、未成年子女持有股份		利用他人名義持有股份		主要經(學)歷	目前兼任其他公司之職務	具配偶或二親等以內關係之經理人			備註
					股數	持股%	股數	持股%	股數	持股%			職稱	姓名	關係	
董事長兼總經理	中華民國	吳宗豐	男	80.12.27	1,469,433	3.06	817,236	1.70	0	0.00	交通大學高階經營管理研究所 科榮(股)公司經理 洲磊科技(股)公司董事長兼總經理	翔名集成應用元件(南京)有限公司執行董事 上海翔名慶國際貿易有限公司執行董事 芝和精密(股)公司董事長	副總經理	張美珠	配偶	(註1)
副總經理	中華民國	張美珠	女	112.01.01	817,236	1.70	1,469,433	3.06	1,562,214	3.26	德基半導體(股)公司管理師 國立交通大學高階管理學碩士	鴻予科技管理(股)公司監察人 翔名集成應用元件(南京)有限公司監事	董事長兼總經理	吳宗豐	配偶	無
執行副總經理	中華民國	陳基川	男	105.08.15	95,000	0.20	12,875	0.03	0	0.00	交通大學高階經營管理研究所 中山大學機械工程研究所 景碩科技(股)公司製造部經理 群創科技(股)公司工程部經理	芝和精密(股)公司董事	無	無	無	無
協理	中華民國	詹成潭	男	100.11.09	109,700	0.23	0	0.00	0	0.00	逢甲大學國貿系	翔名集成應用元件(南京)有限公司總經理	無	無	無	無
協理	中華民國	王月鳳	女	109.08.01	43,100	0.09	0	0.00	0	0.00	私立輔仁大學日本語文學系	芝和精密(股)公司董事兼總經理	無	無	無	無
協理	中華民國	黃智遠	男	110.10.01	5,000	0.01	0	0.00	0	0.00	大華技術學院電機工程系 華邦電子(股)公司廠務部純/廢水處理工程師	無	無	無	無	無
協理	中華民國	廖俊智	男	111.03.01	5,000	0.01	0	0.00	0	0.00	雲林科技大學工程科技研究所 合晶科技(股)公司 CMP 機械化學拋光技術製程工程師	無	無	無	無	無
財務主管兼會計主管	中華民國	張治國	男	107.05.01	20,000	0.04	0	0.00	0	0.00	淡江大學會計學系碩士 安永聯合會計師事務所審計部副組長 中華映管(股)公司高級專員	芝和精密(股)公司監察人	無	無	無	無

註1：本公司董事長兼任總經理係為提升決策與經營效率，公司內部已積極培訓合適人選，並配合櫃檯買賣中心「上櫃公司董事會設置及行使職權應遵循事項要點」，修訂「公司治理實務守則」，明訂董事長及總經理或相當職務者不宜由同一人擔任，未來亦擬規劃增加獨立董事席次以強化公司治理。

註1：本公司112年3月23日董事會通過，擬定111年度董監酬勞新台幣5,335,862元，員工酬勞-現金新台幣22,730,995元，尚未經112年股東常會決議，本表董事兼任員工酬金額採估計數計算。

2. 監察人之酬金：公司已設置審計委員會，成員由三位獨立董事擔任，無監察人酬金之適用。

3. 總經理及副總經理之酬金：

單位：新台幣仟元

職稱	姓名	薪資(A)		退職退休金(B)		獎金及特支費等等(C)		員工酬勞金額(D)				A、B、C及D等四項總額及占稅後純益之比例		取得員工認股權憑證數額(仟股)		取得限制員工權利新股股數		領取來自子公司以外轉投資事業或母公司酬金	
		本公司	財務報告內所有公司	本公司	財務報告內所有公司	本公司	財務報告內所有公司	本公司		財務報告內所有公司		本公司	財務報告內所有公司	本公司	財務報告內所有公司	本公司	財務報告內所有公司		
								現金金額	股票金額	現金金額	股票金額								
董事長兼總經理	吳宗豐																		
副總經理	李文亮(註1)	5,485	5,485	122	122	889	889	2,500	-	2,500	-	8,996 2.03%	8,996 2.03%	-	-	-	-	無	
執行副總經理	陳基川																		

註1：李文亮副總於111年3月31日卸任。

給付本公司各個總經理及副總經理酬金級距	總經理及副總經理姓名	
	本公司	財務報告內所有公司
低於1,000,000元	李文亮	李文亮
1,000,000元(含)~2,000,000元(不含)		
2,000,000元(含)~3,500,000元(不含)	陳基川	陳基川
3,500,000元(含)~5,000,000元(不含)		
5,000,000元(含)~10,000,000元(不含)	吳宗豐	吳宗豐
10,000,000元(含)~15,000,000元(不含)		
15,000,000元(含)~30,000,000元(不含)		
30,000,000元(含)~50,000,000元(不含)		
50,000,000元(含)~100,000,000元(不含)		
100,000,000元以上		
總計	3	3

註：本表員工酬金額採估計數計算。

分派員工酬勞之經理人姓名及分派情形：

112年4月20日
單位：新台幣仟元

	職稱	姓名	股票金額	現金金額	總計	總額占稅後純益之比例(%)
經 理 人	董事長兼任總經理	吳宗豐	0	6,796	6,796	1.53
	董事兼任副總經理	張美珠				
	執行副總經理	陳基川				
	協理	詹成潭				
	協理(註2)	蕭懷淵				
	協理	王月鳳				
	協理	廖俊智				
	協理	黃智遠				
	財務主管(兼任會計主管)	張治國				

註1：本表員工酬金金額採估計數計算。

註2：蕭懷淵先生於112年1月31日離職。

4.本公司及合併報表所有公司最近二年度支付本公司董事、監察人、總經理及副總經理酬金總額占稅後純益比例之分析：

112年4月20日

項目	111年度酬金總額佔稅後純益比例		110年度酬金總額佔稅後純益比例	
	本公司	合併報表內所有公司	本公司	合併報表內所有公司
稅後純益	444,070	444,070	267,276	267,276
董事	5,336	5,336	3,136	3,136
監察人	-	-	-	-
總經理及副總經理	8,996	8,996	10,313	10,313
合計	14,332	14,332	13,449	13,449
比例	3.23%	3.23%	5.03%	5.03%

註：本表員工酬金金額採估計數計算。

5.給付酬金之程序及與經營績效及未來風險之關聯性

- (1) 給付董事、監察人之酬金可分報酬、盈餘分配之酬勞及業務執行費用三類，本公司現階段董監並無支領盈餘分配以外之酬勞，而盈餘分派規定係依據本公司公司章程第三十二條規定，公司年度扣除員工酬勞及董監酬勞前之本期稅前淨利，應提撥不低於3%為員工酬勞及不高2%為董監酬勞。但公司尚有累積虧損（包括調整未分配盈餘金額）時，應預先保留彌補數額。由於酬勞之訂定乃取當年度盈餘之固定比例，故與公司經營績效呈高度關聯性。
- (2) 本公司最近二年度支付總經理及副總經理之酬金分為薪資、獎金及盈餘分配之員工紅利，薪資及獎金係依據本公司人事規章相關規定辦理；本公司每年度總決算如有盈餘，應先提繳稅款、彌補以往虧損。次提百分之十為法定公積金，其餘額依股東會決議，其中員工分紅乃取當年度盈餘之固定比例。整體酬金將隨公司狀況及風險機動調整，故與公司經營績效及未來風險呈高度關聯性。

三、董事會運作情形資訊：

(一)董事會運作情形資訊

111 年度董事會開會 6 (A)次，董事出列席情形如下：

職稱	姓名	實際出(列)席 次數 B	委託出席 次數	實際出(列)席 率(%)【B/A】	備註
董事長	吳宗豐	6	0	100%	110/8/2 就任
董事	張美珠	6	0	100%	110/8/2 就任
董事	劉致瑋	6	0	100%	110/8/2 就任
董事	李文亮	6	0	100%	112/3/8 辭任
獨立董事	王國強	6	0	100%	110/8/2 就任
獨立董事	陳朝煌	6	0	100%	110/8/2 就任
獨立董事	林秀立	6	0	100%	110/8/2 就任

其他應記載事項：

(1) 董事會之運作如有下列情形之一者，應敘明董事會日期、期別、議案內容、所有獨立董事意見及公司對獨立董事意見之處
理：

i.證券交易法第 14 條之 3 所列事項：本公司已設置審計委員會，不適用證券交易法第十四條之三規定，相關資料請參閱本
年報「審計委員會運作情形」。

ii.除前開事項外，其他經獨立董事反對或保留意見且有紀錄或書面聲明之董事會議決事項：無。

(2) 董事對利害關係議案迴避之執行情形，應敘明董事姓名、議案內容、應利益迴避原因以及參與表決情形：無。

(3) 董事會自我評鑑之執行情形：

評估週期	評估期間	評估範圍	評估方式	評估內容
每年執行一次	111/1/1~ 111/12/31	個別董事成員、整體 董事會及各功能性 委員會	董事成員自評、 董事會內部自評、 功能性委員會 內部自評	個別董事成員績效評估包括公司目 標與任務之掌握、董事職責認知、 對公司營運之參與程度、內部關係 經營與溝通、董事之專業及持續進 修、內部控制。 董事會績效評估包括對公司營運的 參與程度、提升董事會決策品質、 董事會組成與結構、董事之選任及 持續進修、內部控制。 功能性委員會績效評估包括對公司 營運之參與程度、功能性委員會職 責認知、提升功能性委員會決策品 質、功能性委員會組成及成員選任 、內部控制。

(4) 當年度及最近年度加強董事會職能之目標（例如設立審計委員會、提昇資訊透明度等）與執行情形評估：

i.持續強化董事會之監督功能，公司設立之審計委員會及薪酬委員會，分別協助董事會履行其監督職責，此二委員會皆由本
公司三位獨立董事組成，審計委員會每季至少召開一次，負責審查公司財務報告、簽證會計師之選(解)任及報酬、內部控
制制度之有效性及公司遵循相關法令制定之規則，薪酬委員會負責訂定及定期評估董事及經理人績效評估與薪資報酬之政
策、制度標準與結構。

ii.為落實公司治理，建立績效目標加強董事會運作效率，本公司於 109 年 11 月 10 日董事會通過董事會績效評估辦法，並
於每年底進行內部自評，111 年針對個別董事成員、整體董事會及各功能性委員會之自評結果為良好，內部自評結果已提
報本公司 112 年 3 月 23 日董事會。

(二)監察人參與董事會運作情形：公司已設置審計委員會，成員由三位獨立董事擔任，故無監察人之適用。

四、審計委員會運作情形資訊：

最近年度審計委員會開會 7(A)次，獨立董事列席情形如下：

職稱	姓名	實際列席次數 B	委託列席次數	實際列席率(%)【B/A】	備註
獨立董事	王國強	7	0	100%	110/8/2 就任
獨立董事	陳朝煌	7	0	100%	110/8/2 就任
獨立董事	林秀立	7	0	100%	110/8/2 就任

其他應記載事項：

一、審計委員會之運作如有下列情形之一者，應敘明董事會日期、期別、議案內容、審計委員會決議結果以及公司對審計委員會意見之處理：無此情形。

(一)證券交易法第14條之5所列事項。

1、111年第二屆第1次審計委員會(111年3月21日)：

議案內容	審計委員會決議結果	公司對審計委員會意見之處裡	董事會決議情形
110年度財務報表及合併財務報表案。	無反對或保留意見。	不適用。	經主席徵詢全體出席董事無異議照案通過。
本公司110年度營業報告書及盈餘分配案。	無反對或保留意見。	不適用。	經主席徵詢全體出席董事無異議照案通過。
本公司110年度內部控制制度聲明書案。	無反對或保留意見。	不適用。	經主席徵詢全體出席董事無異議照案通過。
評估本公司簽證會計師之獨立性及適任性案。	無反對或保留意見。	不適用。	經主席徵詢全體出席董事無異議照案通過。
修訂本公司「企業社會責任實務守則」名稱及部分條文案。	無反對或保留意見。	不適用。	經主席徵詢全體出席董事無異議照案通過。
修訂本公司「公司治理實務守則」部分條文案。	無反對或保留意見。	不適用。	經主席徵詢全體出席董事無異議照案通過。
修訂本公司「取得或處分資產處理程序」部分條文案。	無反對或保留意見。	不適用。	經主席徵詢全體出席董事無異議照案通過。

2、111年第二屆第2次審計委員會(111年4月29日)：

議案內容	審計委員會決議結果	公司對審計委員會意見之處裡	董事會決議情形
擬修訂本公司『第六次買回本公司股份轉讓員工辦法』。	無反對或保留意見。	不適用。	經主席徵詢全體出席董事無異議照案通過。
審議本公司買回之庫藏股擬分配予非經理人乙案。	無反對或保留意見。	不適用。	經主席徵詢全體出席董事無異議照案通過。

3、111年第二屆第3次審計委員會(111年5月9日)：

議案內容	審計委員會決議結果	公司對審計委員會意見之處裡	董事會決議情形
本公司111年第一季合併財務報表案。	無反對或保留意見。	不適用。	經主席徵詢全體出席董事無異議照案通過。

4、111年第二屆第4次審計委員會(111年8月8日)：

議案內容	審計委員會決議結果	公司對審計委員會意見之處裡	董事會決議情形
本公司111年第二季合併財務報表。	無反對或保留意見。	不適用。	經主席徵詢全體出席董事無異議照案通過。
本公司111年財務報告簽證會計師報酬案。	無反對或保留意見。	不適用。	經主席徵詢全體出席董事無異議照案通過。
本公司擬投標馬稠後工業園區(智慧機械園區)土地案。	無反對或保留意見。	不適用。	經主席徵詢全體出席董事無異議照案通過。

5、111年第二屆第5次審計委員會(111年9月27日)：

議案內容	審計委員會決議結果	公司對審計委員會意見之處裡	董事會決議情形
本公司擬委請獨立專家,就本公司擬以發行新股之股份轉換方式取得芝和精密股份有限公司百分之百股份之換股比例提供合理性意見案。	無反對或保留意見。	不適用。	經主席徵詢全體出席董事無異議照案通過。

6、111年第二屆第6次審計委員會(111年10月14日)：

議案內容	審計委員會決議結果	公司對審計委員會意見之處裡	董事會決議情形
本公司擬以增資發行新股方式與芝和精密股份有限公司進行股份轉換案。	無反對或保留意見。	不適用。	經主席徵詢全體出席董事無異議照案通過。
勤業眾信聯合會計師事務所內部調整而更換會計師案。	無反對或保留意見。	不適用。	經主席徵詢全體出席董事無異議照案通過。

7、111年第二屆第7次審計委員會(111年11月7日)：

議案內容	審計委員會決議結果	公司對審計委員會意見之處裡	董事會決議情形
本公司111年第三季合併財務報表。	無反對或保留意見。	不適用。	經主席徵詢全體出席董事無異議照案通過。
112年度稽核計劃。	無反對或保留意見。	不適用。	經主席徵詢全體出席董事無異議照案通過。
為配合本公司擴廠需求,擬授權董事長於民國112年期間之授信額度,授權董事長於新台幣25億元之額度內與各銀行洽談申請授信事宜。	無反對或保留意見。	不適用。	經主席徵詢全體出席董事無異議照案通過。
擬訂定子公司上海翔名慶國際貿易有限公司「資金貸與他人作業程序」案。	無反對或保留意見。	不適用。	經主席徵詢全體出席董事無異議照案通過。

(二)除前開事項外，其他未經審計委員會通過，而經全體董事三分之二以上同意之議決事項：無此情形。

二、獨立董事對利害關係議案迴避之執行情形，及參與表決情形：無此情形。

三、獨立董事與內部稽核主管及會計師之溝通情形：

1、獨立董事與內部稽核主管及會計師之溝通方式：

(1) 獨立董事與內部稽核主管定期於審計委員會會議中，內部稽核主管就本公司內部稽核執行及內控運作情形向獨立董事提出報告，並與委員溝通其稽查結果與追蹤報告執行情形，若遇重大異常事項時得隨時召集會議。

(2) 獨立董事與會計師每季於審計委員會會議中，會計師就本公司財務狀況、海內外子公司財務及整體運作情形及內控查核情形向獨立董事報告，並針對有無重大調整分錄或法令修訂有無影響帳列情形充分溝通；若遇重大異常事項時得隨時召集會議。

2、111年度獨立董事與內部稽核主管溝通情形摘要：

本公司獨立董事對於稽核業務執行成效情形:溝通情形良好，主要溝通事項摘要如下:

日期	溝通重點	溝通結果
111/3/21	110 年度內部控制制度聲明書	獨立董事已充分了解並列入當次審計委員會會議紀錄。
	內部稽核項目執行進度及稽核報告追蹤彙總情形	獨立董事已充分了解並列入當次審計委員會會議紀錄。
111/5/9	內部稽核項目執行進度及稽核報告追蹤彙總情形	獨立董事已充分了解並列入當次審計委員會會議紀錄。
111/8/8	內部稽核項目執行進度及稽核報告追蹤彙總情形	獨立董事已充分了解並列入當次審計委員會會議紀錄。
111/10/14	內部稽核項目執行進度及稽核報告追蹤彙總情形	獨立董事已充分了解並列入當次審計委員會會議紀錄。
111/11/7	112 年度稽核計畫	獨立董事已充分了解並列入當次審計委員會會議紀錄。

3、111年度獨立董事與簽證會計師溝通情形摘要：

本公司獨立董事與簽證會計師溝通情形: 溝通情形良好，主要溝通事項摘要如下:

日期	溝通重點	溝通結果
111/3/21	會計師就 110 年度查核財務報告說明	獨立董事已充分了解並列入當次審計委員會會議紀錄。
111/5/9	會計師就 111 年度第一季核閱財務報告說明	獨立董事已充分了解並列入當次審計委員會會議紀錄。
111/8/8	會計師就 111 年度第二季核閱財務報告說明	獨立董事已充分了解並列入當次審計委員會會議紀錄。
111/10/14	會計師就勤業眾信聯合會計師事務所內部調整而更換會計師說明	獨立董事已充分了解並列入當次審計委員會會議紀錄。
111/11/7	會計師就 111 年度第三季核閱財務報告說明	獨立董事已充分了解並列入當次審計委員會會議紀錄。

五、薪資報酬委員會運作情形資訊：

(一) 薪資報酬委員會成員資料：

112 年 4 月 20 日

身分別 (註 1) 姓名		條件	專業資格與經驗	獨立性情形	兼任其他公開發行 公司薪資報酬委員 會成員家數
獨立董事 (召集人)	王國強		請參閱第 8 頁董事資料相關內容	包括但不限於本人、配偶、二親等以內親屬未擔任本公司或其關係企業之董事、監察人或受僱人；未持有本公司股份；未擔任與本公司有特定關係公司之董事、監察人或受僱人；未有最近 2 年提供本公司或其關係企業商務、法務、財務、會計等服務所取得之報酬金額。	3
獨立董事	陳朝煌			包括但不限於本人、配偶、二親等以內親屬未擔任本公司或其關係企業之董事、監察人或受僱人；未持有本公司股份；未擔任與本公司有特定關係公司之董事、監察人或受僱人；未有最近 2 年提供本公司或其關係企業商務、法務、財務、會計等服務所取得之報酬金額。	0
獨立董事	林秀立			包括但不限於本人、配偶、二親等以內親屬未擔任本公司或其關係企業之董事、監察人或受僱人；本人、配偶、二親等以內親屬(或利用他人名義)持有公司股份數為 84,079 股，0.18%；未擔任與本公司有特定關係公司之董事、監察人或受僱人；未有最近 2 年提供本公司或其關係企業商務、法務、財務、會計等服務所取得之報酬金額。	1

(二) 薪資報酬委員會運作情形資訊：

(1) 本公司之薪資報酬委員會委員計 3 人。

(2) 本屆委員任期：110 年 8 月 11 日至 113 年 8 月 1 日，最近年度薪資報酬委員會開會 3 次(A)，委員資格及出席情形如下：

職稱	姓名	實際出席次數(B)	委託出席次數	實際出席率(%) (B/A) (註)	備註
召集人	王國強	3	0	100%	110. 8. 11 就任
委員	陳朝煌	3	0	100%	110. 8. 11 就任
委員	林秀立	3	0	100%	110. 8. 11 就任

其他應記載事項：

(1) 董事會如不採納或修正薪資報酬委員會之建議，應敘明董事會日期、期別、議案內容、董事會決議結果以及公司對薪資報酬委員會意見之處理(如董事會通過之薪資報酬優於薪資報酬委員會之建議，應敘明其差異情形及原因)：無。

(2) 薪資報酬委員會之議決事項，如成員有反對或保留意見且有紀錄或書面聲明者，應敘明薪資報酬委員會日期、期別、議案內容、所有成員意見及對成員意見之處理：無。

六、推動永續發展執行情形及與上市上櫃公司永續發展實務守則差異情形及原因：

推動項目	執行情形(註1)			與上市上櫃公司永續發展實務守則差異情形及原因
	是	否	摘要說明	
一、公司是否建立推動永續發展之治理架構，且設置推動永續發展專(兼)職單位，並由董事會授權高階管理階層處理，及董事會督導情形？	✓		本公司由總管理處統籌永續發展工作，負責推動永續發展政策及制度，並持續檢視運作及遵循情形，落實宣導，視情事提報董事會說明處理情形。 本公司於111年8月8日董事會及112年3月23日董事會分別通過本公司及本公司合併財務報表之子公司之溫室氣體盤查及查證時程規劃，並按季提報董事會控管。	無重大差異
二、公司是否依重大性原則，進行與公司營運相關之環境、社會及公司治理議題之風險評估，並訂定相關風險管理政策或策略?(註2)	✓		本公司已於101年5月29日經董事會通過「企業社會責任實務守則」，並配合企業應重視企業社會責任概念擴大至企業應重視永續發展，於111年3月21日經董事會通過修訂本公司「企業社會責任實務守則」名稱為「永續發展實務守則」及部分條文以落實實踐企業社會責任，並促成經濟、環境及社會之進步，以達永續發展之目標。本公司內部控制制度自行評估程序，係針對風險管理政策落實而訂定，內容皆依主管機關相關法令配合修訂。	無重大差異
三、環境議題 (一) 公司是否依其產業特性建立合適之環境管理制度？ (二) 公司是否致力於提升能源使用效率及使用對環境負荷衝擊低之再生物料？ (三) 公司是否評估氣候變遷對企業現在及未來的潛在風險與機會，並採取相關之因應措施？ (四) 公司是否統計過去兩年溫室氣體排放量、用水量及廢棄物總重量，並制定溫室氣體減量、減少用水或其他廢棄物管理之政策？	✓ ✓ ✓ ✓		(一) 本公司為了降低環境衝擊、預防污染及維護資源永續與客戶健康，已通過ISO 14001:2015環境管理系統認證，針對製程所產生之廢料及廢水，均與合格環保廠商合作，進行處理。 (二) 本公司設立職安室，負責勞安及相關環境之維護，並針對生產廢材，均妥善進行回收利用，並與生產單位績效評估結合。 (三) 本公司注重氣候變遷相關議題，藉由使用電子發票、導入政府公文電子交換機制，增加工作效率；文書用紙鼓勵雙面使用，減少紙張耗用，降低營運對環境之衝擊。 (四) 公司內部訂有相關規範進行能源節約，例如氣溫未達26度以上禁止開啟空調，且於111年通過ISO 14064-1:2018溫室氣體排放查證。	無重大差異
四、社會議題 (一) 公司是否依照相關法規及國際人權公約，制定相關之管理政策與程序？ (二) 公司是否訂定及實施合理員工福利措施(包括薪酬、休假及其他福利等)，並將經營績效或成果適當反映於員工薪酬？ (三) 公司是否提供員工安全與健康之工作環境，並對員工定期實施安全與健康教育？ (四) 公司是否為員工建立有效之職涯能力發展培訓計畫？ (五) 針對產品與服務之顧客健康與安全、客戶隱私、行銷及標示等議題，公司是否遵循相關法規及國際準則，並制定相關保護消費者或客戶權益政策及申訴程序？ (六) 公司是否訂定供應商管理政策，要求供應商在環保、職業安全衛生或勞動人權等議題遵循相關規範，及其實施情形？	✓ ✓ ✓ ✓ ✓ ✓		(一) 公司相關管理制度均符合勞基法規定，甚至優於勞基法。 (二) 本公司依據個人能力、對公司貢獻度、績效表現及考量未來營運風險後決定員工薪資報酬，並於章程中訂定年度扣除員工酬勞及董事酬勞前之稅前淨利，應提撥不低於3%為員工酬勞。 (三) 公司每年定期舉行員工健康檢查，針對特殊製程人員，亦增加檢查項目，確保員工健康。另有職業病專科醫師定時駐廠服務，提供職業傷病及一般傷病防治、健康諮詢及緊急處置。本公司遵守安全衛生政策，依法提供員工安全衛生相關教育訓練，努力建構安全舒適的工作環境，致力達成安全零事故的目標。 (四) 本公司依照員工工作需要，落實辦理教育訓練課程，有助於員工之職涯能力發展。 (五) 本公司銷貨及服務之對象均為半導體製造廠商，無一般消費者，惟仍會遵循相關法規辦理；對客戶之隱私均遵守保密協定及個人資料保護法。 (六) 本公司對於往來供應商有評估程序，針對本公司配合之相關商業夥伴，特制定其遴選、查核及評鑑標準，以確保相關廠商之作業、活動或服務等皆能符合供應鏈安全之管理要求，以維護服務之品質與貨物之運輸、處理及存放安全。	無重大差異
五、公司是否參考國際通用之報告書編製準則或指引，編製永續報告書等揭露公司非財務資訊之報告書？前揭報告書是否取得第三方驗證單位之確信或保證意見？		✓	本公司未來將評估國際趨勢與市場變化而適時編製，目前尚未編製。	本公司尚未編製企業責任報告書，未來將視公司發展需要及法規辦理編製。
六、公司如依據「上市上櫃公司永續發展實務守則」定有本身之永續發展守則者，請敘明其運作與所定守則之差異情形： 本公司已於111年3月21日經董事會通過修訂本公司「企業社會責任實務守則」名稱為「永續發展實務守則」及部分條文，經上述評估尚無重大差異。				
七、其他有助於瞭解推動永續發展執行情形之重要資訊： 本公司設有職工福利委員會，依法提撥職工福利金，並享有團體保險及多項補助等福利，並積極參與公益活動，提供附近小學弱勢學童就學補助並幫助弱勢農民購買生產過剩作物。				

註1：執行情形如勾選「是」，請具體說明所採行之重要政策、策略、措施及執行情形；執行情形如勾選「否」，請於「與上市上櫃公司永續發展實務守則差異情形及原因」欄位解釋差異情形及原因，並說明未來採行相關政策、策略及措施之計畫。

註2：重大性原則係指有關環境、社會及公司治理議題對公司投資人及其他利害關係人產生重大影響者。

七、公司治理運作情形及其與上市上櫃公司治理實務守則差異情形及原因：

評估項目	運作情形(註)			與上市上櫃公司治理實務守則差異情形及原因
	是	否	摘要說明	
一、公司是否依據上市上櫃公司治理實務守則訂定並揭露公司治理實務守則？	✓		本公司已訂定「公司治理實務守則」，並揭露於本公司網頁www.feedback.com.tw>投資人專區及公開資訊觀測站，現行運作均依該守則執行。	無重大差異
二、公司股權結構及股東權益 (一) 公司是否訂定內部作業程序處理股東建議、疑義、糾紛及訴訟事宜，並依程序實施？ (二) 公司是否掌握實際控制公司之主要股東及主要股東之最終控制者名單？ (三) 公司是否建立、執行與關係企業間之風險控管及防火牆機制？ (四) 公司是否訂定內部規範，禁止公司內部人利用市場上未公開資訊買賣有價證券？	✓ ✓ ✓ ✓		(一) 本公司設有發言人、股務專責人員及股務代理機構等專責單位處理股東建議等相關問題。 (二) 本公司確實掌握主要股東及主要股東之最終控制者名單。 (三) 本公司與關係企業均獨立運作，並訂立有「與特定公司、集團企業及關係人間業務及財務往來作業辦法」加以規範。 (四) 本公司已訂定「內部重大資訊處理作業程序」，規範公司內部人不得利用未公開資訊獲得利益。	無重大差異
三、董事會之組成及職責 (一) 董事會是否擬訂多元化政策、具體管理目標及落實執行？ (二) 公司除依法設置薪資報酬委員會及審計委員會外，是否自願設置其他各類功能性委員會？ (三) 公司是否訂定董事會績效評估辦法及其評估方式，每年並定期進行績效評估，且將績效評估之結果提報董事會，並運用於個別董事薪資報酬及提名續任之參考？ (四) 公司是否定期評估簽證會計師獨立性？	✓ ✓ ✓ ✓	✓	(一) 本公司「公司治理實務守則」第 20 條明訂董事會之組成應多元化，除兼任公司經理人之董事不宜逾董事席次三分之一外，宜包含不同性別、年齡、國籍、文化、專業背景、專業技能及產業經歷等，並具備執行職務所必須之知識、技能及素養，其中女性董事比率宜達董事席次三分之一，本公司現任6席董事，其中3席為獨立董事，在遴選前均已考量其背景及相關資歷，請參考本年報「董事及監察人專業資格及獨立董事獨立性資訊揭露」及「董事會多元化及獨立性」。 (二) 本公司目前尚無規劃設置其他功能性委員會。 (三) 已訂定「董事會績效評估辦法」，每年進行績效評估並將結果提報董事會，以作為董事會遴選或提名董事及個別董事薪資報酬之參考依據。 (四) 本公司每年一次進行會計師評估會計師之獨立性，主要評估項目為會計師是否持有本公司股份、與本公司除財稅審計公費以外是否有其他重大財務利益往來、是否有兼任本公司任何職位、是否有連續七年未更換會計師之情形。最近一次評估，依會計師事務所提供之 AQI 資訊，完成會計師獨立性及適任性評核且提報董事會，評估結果並未發現有上述影響會計師獨立性情形，評估案並已經112年3月23日董事會同意通過。	無重大差異
四、上市上櫃公司是否配置適任及適當人數之公司治理人員，並指定公司治理主管，負責公司治理相關事務(包括但不限於提供董事、監察人執行業務所需資料、協助董事、監察人遵循法令、依法辦理董事會及股東會之會議相關事宜、製作董事會及股東會議事錄等)？	✓		本公司已設置公司治理主管專職負責公司治理相關業務，負責提供董事執行業務所需資料、協助董事遵循法令、依法辦理董事會及股東會之會議相關事宜、製作董事會及股東會議事錄。	無重大差異
五、公司是否建立與利害關係人(包括但不限於股東、員工、客戶及供應商等)溝通管道，及於公司網站設置利害關係人專區，並妥適回應利害關係人所關切之重要企業社會責任議題？	✓		(一) 股東方面：本公司定期召開股東會外，並設立董事長室及發言人制度，由專責人員處理股東建議、疑義及糾紛等事件。 (二) 員工方面：本公司定期舉辦勞資會議，鼓勵員工與管理階層進行意見交流，並於員工休息處設置員工意見箱，收取員工反應意見，以使員工與公司建立雙向溝通管道。 (三) 本公司依利害關係人性質責成相關部門與之溝通，如透過業務部門、採購部門、財會部門等。公司網頁設有投資人專區及聯絡方式，可適時了解利害關係人之問題，並給予妥適回應。	無重大差異
六、公司是否委任專業股務代辦機構辦理股東會事務？	✓		本公司已委任富邦證券股份有限公司擔任本公司股務代理機構。	無重大差異

評估項目	運作情形(註)			與上市上櫃公司治理實務守則差異情形及原因																																																																																							
	是	否	摘要說明																																																																																								
<p>七、資訊公開</p> <p>(一) 公司是否架設網站，揭露財務業務及公司治理資訊？</p> <p>(二) 公司是否採行其他資訊揭露之方式（如架設英文網站、指定專人負責公司資訊之蒐集及揭露、落實發言人制度、法人說明會過程放置公司網站等）？</p> <p>(三) 公司是否於會計年度終了後兩個月內公告並申報年度財務報告，及於規定期限前提早公告並申報第一、二、三季財務報告與各月份營運情形？</p>	✓	✓	<p>(一) 本公設有網站http://www.feedback.com.tw定期更新公司相關訊息，投資人亦可於公開資訊觀測站查詢相關公司治理資訊。</p> <p>(二) 本公司網站有中英文版本，對外公告均透過發言人進行。重大訊息依規定於公開資訊觀測站揭露。</p> <p>(三) 本公司皆於法令規定期限前公告並申報年度財報告、第一、二、三季財務報告，未來將評估國際趨勢及法令規定而適當提前公告之。</p>	無重大差異																																																																																							
<p>八、公司是否有其他有助於瞭解公司治理運作情形之重要資訊（包括但不限於員工權益、僱員關懷、投資者關係、供應商關係、利害關係人之權利、董事及監察人進修之情形、風險管理政策及風險衡量標準之執行情形、客戶政策之執行情形、公司為董事及監察人購買責任保險之情形等）？</p>	✓		<p>(一) 員工權益：請參閱年報第50頁。</p> <p>(二) 僱員關懷：請參閱年報第50頁。</p> <p>(三) 投資者關係：本公司網站設有投資人專區，並設有專線電話，另設置發言人及代理發言人，可隨時為投資者提供服務。</p> <p>(四) 供應商關係：本公司對重要往來供應商，均會要求簽訂廉潔承諾書，使外部供應商明確了解公司決心。</p> <p>(五) 利害關係人之權利：本公司定期依規定發布相關財務業務資訊，並於網站設有投資人專區及聯絡方式，可迅速反應相關問題，保障利害關係人權益。</p> <p>(六) 本公司董監事進修情形如下表：</p> <table border="1"> <thead> <tr> <th>職稱</th> <th>姓名</th> <th>進修日期</th> <th>主辦單位</th> <th>課程名稱</th> <th>進修時數</th> <th>進修是否符合規定</th> </tr> </thead> <tbody> <tr> <td rowspan="4">董事</td> <td rowspan="4">吳宗豐</td> <td>111/10/25</td> <td>財團法人台灣金融研訓院</td> <td>公司治理講堂</td> <td>3</td> <td>是</td> </tr> <tr> <td>111/07/20</td> <td>台灣證券交易所</td> <td>永續發展路徑圖產業主題宣導會</td> <td>2</td> <td>是</td> </tr> <tr> <td>111/06/22</td> <td>財團法人台灣金融研訓院</td> <td>公司治理暨企業永續經營研習班</td> <td>3</td> <td>是</td> </tr> <tr> <td>111/05/04</td> <td>台灣證券交易所</td> <td>國際雙峰會線上論壇</td> <td>2</td> <td>是</td> </tr> <tr> <td rowspan="4">董事</td> <td rowspan="4">張美珠</td> <td>111/10/25</td> <td>財團法人台灣金融研訓院</td> <td>公司治理講堂</td> <td>3</td> <td>是</td> </tr> <tr> <td>111/07/20</td> <td>台灣證券交易所</td> <td>永續發展路徑圖產業主題宣導會</td> <td>2</td> <td>是</td> </tr> <tr> <td>111/06/22</td> <td>財團法人台灣金融研訓院</td> <td>公司治理暨企業永續經營研習班</td> <td>3</td> <td>是</td> </tr> <tr> <td>111/05/04</td> <td>台灣證券交易所</td> <td>國際雙峰會線上論壇</td> <td>2</td> <td>是</td> </tr> <tr> <td rowspan="3">董事</td> <td rowspan="3">劉致璋</td> <td>111/08/25</td> <td>證券櫃檯買賣中心</td> <td>上櫃與櫃公司內部人股權宣導說明會</td> <td>3</td> <td>是</td> </tr> <tr> <td>111/06/22</td> <td>財團法人台灣金融研訓院</td> <td>公司治理暨企業永續經營研習班</td> <td>3</td> <td>是</td> </tr> <tr> <td>111/05/12</td> <td>台灣證券交易所</td> <td>國際雙峰會線上論壇</td> <td>2</td> <td>是</td> </tr> <tr> <td rowspan="2">董事</td> <td rowspan="2">李文亮</td> <td>111/10/25</td> <td>財團法人台灣金融研訓院</td> <td>公司治理講堂</td> <td>3</td> <td>是</td> </tr> <tr> <td>111/06/22</td> <td>財團法人台灣金融研訓院</td> <td>公司治理暨企業永續經營研習班</td> <td>3</td> <td>是</td> </tr> <tr> <td>獨立董事</td> <td>王國強</td> <td>111/12/22</td> <td>社團法人中華公司治</td> <td>兩岸投資、合資及併購</td> <td>3</td> <td>是</td> </tr> </tbody> </table>	職稱	姓名	進修日期	主辦單位	課程名稱	進修時數	進修是否符合規定	董事	吳宗豐	111/10/25	財團法人台灣金融研訓院	公司治理講堂	3	是	111/07/20	台灣證券交易所	永續發展路徑圖產業主題宣導會	2	是	111/06/22	財團法人台灣金融研訓院	公司治理暨企業永續經營研習班	3	是	111/05/04	台灣證券交易所	國際雙峰會線上論壇	2	是	董事	張美珠	111/10/25	財團法人台灣金融研訓院	公司治理講堂	3	是	111/07/20	台灣證券交易所	永續發展路徑圖產業主題宣導會	2	是	111/06/22	財團法人台灣金融研訓院	公司治理暨企業永續經營研習班	3	是	111/05/04	台灣證券交易所	國際雙峰會線上論壇	2	是	董事	劉致璋	111/08/25	證券櫃檯買賣中心	上櫃與櫃公司內部人股權宣導說明會	3	是	111/06/22	財團法人台灣金融研訓院	公司治理暨企業永續經營研習班	3	是	111/05/12	台灣證券交易所	國際雙峰會線上論壇	2	是	董事	李文亮	111/10/25	財團法人台灣金融研訓院	公司治理講堂	3	是	111/06/22	財團法人台灣金融研訓院	公司治理暨企業永續經營研習班	3	是	獨立董事	王國強	111/12/22	社團法人中華公司治	兩岸投資、合資及併購	3	是	無重大差異
職稱	姓名	進修日期	主辦單位	課程名稱	進修時數	進修是否符合規定																																																																																					
董事	吳宗豐	111/10/25	財團法人台灣金融研訓院	公司治理講堂	3	是																																																																																					
		111/07/20	台灣證券交易所	永續發展路徑圖產業主題宣導會	2	是																																																																																					
		111/06/22	財團法人台灣金融研訓院	公司治理暨企業永續經營研習班	3	是																																																																																					
		111/05/04	台灣證券交易所	國際雙峰會線上論壇	2	是																																																																																					
董事	張美珠	111/10/25	財團法人台灣金融研訓院	公司治理講堂	3	是																																																																																					
		111/07/20	台灣證券交易所	永續發展路徑圖產業主題宣導會	2	是																																																																																					
		111/06/22	財團法人台灣金融研訓院	公司治理暨企業永續經營研習班	3	是																																																																																					
		111/05/04	台灣證券交易所	國際雙峰會線上論壇	2	是																																																																																					
董事	劉致璋	111/08/25	證券櫃檯買賣中心	上櫃與櫃公司內部人股權宣導說明會	3	是																																																																																					
		111/06/22	財團法人台灣金融研訓院	公司治理暨企業永續經營研習班	3	是																																																																																					
		111/05/12	台灣證券交易所	國際雙峰會線上論壇	2	是																																																																																					
董事	李文亮	111/10/25	財團法人台灣金融研訓院	公司治理講堂	3	是																																																																																					
		111/06/22	財團法人台灣金融研訓院	公司治理暨企業永續經營研習班	3	是																																																																																					
獨立董事	王國強	111/12/22	社團法人中華公司治	兩岸投資、合資及併購	3	是																																																																																					

評估項目	運作情形(註)					與上市上櫃公司治理實務守則差異情形及原因																																																																												
	是	否	摘要說明																																																																															
					<table border="1"> <thead> <tr> <th></th> <th></th> <th></th> <th></th> <th></th> <th></th> </tr> </thead> <tbody> <tr> <td></td> <td></td> <td>理協會</td> <td>重要法令解析</td> <td></td> <td></td> </tr> <tr> <td>111/11/08</td> <td>社團法人中華公司治理協會</td> <td>營業祕密保護與法律遵循</td> <td>3</td> <td>是</td> <td></td> </tr> <tr> <td>111/10/26</td> <td>社團法人中華公司治理協會</td> <td>集團公司治理</td> <td>3</td> <td>是</td> <td></td> </tr> <tr> <td>111/10/25</td> <td>財團法人台灣金融研訓院</td> <td>公司治理講堂</td> <td>3</td> <td>是</td> <td></td> </tr> <tr> <td>111/06/22</td> <td>財團法人台灣金融研訓院</td> <td>公司治理暨企業永續經營研習班</td> <td>3</td> <td>是</td> <td></td> </tr> <tr> <td>111/06/10</td> <td>財團法人中華民國證券暨期貨市場發展基金會</td> <td>111年度防範內線交易宣導會</td> <td>3</td> <td>是</td> <td></td> </tr> <tr> <td>111/04/12</td> <td>社團法人中華公司治理協會</td> <td>企業併購之董監責任</td> <td>3</td> <td>是</td> <td></td> </tr> <tr> <td>111/04/12</td> <td>社團法中中華公司治理協會</td> <td>資訊安全治理的趨勢與挑戰</td> <td>3</td> <td>是</td> <td></td> </tr> <tr> <td>111/07/27</td> <td rowspan="2">獨立董事 林秀立</td> <td>財團法人中華民國證券暨期貨市場發展基金會</td> <td>外部創新與永續經營案例探討</td> <td>3</td> <td>是</td> </tr> <tr> <td>111/07/27</td> <td>財團法人中華民國證券暨期貨市場發展基金會</td> <td>外部創新與永續經營</td> <td>3</td> <td>是</td> </tr> <tr> <td>111/08/19</td> <td rowspan="2">獨立董事 陳朝煌</td> <td>社團法人台灣投資人關係協會</td> <td>斷鏈還是鍛煉危機還是轉機</td> <td>3</td> <td>是</td> </tr> <tr> <td>111/06/22</td> <td>財團法人台灣金融研訓院</td> <td>公司治理暨企業永續經營研習班</td> <td>3</td> <td>是</td> </tr> </tbody> </table> <p>(七) 風險管理政策及風險衡量標準之執行情形：本公司依法訂定相關內部控制作業程序，並依核決權限據以實施。</p> <p>(八) 客戶政策之執行情形：本公司與往來客戶均有暢通溝通管道，維繫良好關係。</p> <p>(九) 公司為董事及監察人購買責任保險之情形：本公司已向新光產物保險投保董監事險。</p> <p>(十) 其他：本公司已向旺旺友聯產物保險投保產品責任險，避免因產瑕疵造成重大賠償之風險，以確保公司及客戶之利益。</p>									理協會	重要法令解析			111/11/08	社團法人中華公司治理協會	營業祕密保護與法律遵循	3	是		111/10/26	社團法人中華公司治理協會	集團公司治理	3	是		111/10/25	財團法人台灣金融研訓院	公司治理講堂	3	是		111/06/22	財團法人台灣金融研訓院	公司治理暨企業永續經營研習班	3	是		111/06/10	財團法人中華民國證券暨期貨市場發展基金會	111年度防範內線交易宣導會	3	是		111/04/12	社團法人中華公司治理協會	企業併購之董監責任	3	是		111/04/12	社團法中中華公司治理協會	資訊安全治理的趨勢與挑戰	3	是		111/07/27	獨立董事 林秀立	財團法人中華民國證券暨期貨市場發展基金會	外部創新與永續經營案例探討	3	是	111/07/27	財團法人中華民國證券暨期貨市場發展基金會	外部創新與永續經營	3	是	111/08/19	獨立董事 陳朝煌	社團法人台灣投資人關係協會	斷鏈還是鍛煉危機還是轉機	3	是	111/06/22	財團法人台灣金融研訓院	公司治理暨企業永續經營研習班	3	是	
		理協會	重要法令解析																																																																															
111/11/08	社團法人中華公司治理協會	營業祕密保護與法律遵循	3	是																																																																														
111/10/26	社團法人中華公司治理協會	集團公司治理	3	是																																																																														
111/10/25	財團法人台灣金融研訓院	公司治理講堂	3	是																																																																														
111/06/22	財團法人台灣金融研訓院	公司治理暨企業永續經營研習班	3	是																																																																														
111/06/10	財團法人中華民國證券暨期貨市場發展基金會	111年度防範內線交易宣導會	3	是																																																																														
111/04/12	社團法人中華公司治理協會	企業併購之董監責任	3	是																																																																														
111/04/12	社團法中中華公司治理協會	資訊安全治理的趨勢與挑戰	3	是																																																																														
111/07/27	獨立董事 林秀立	財團法人中華民國證券暨期貨市場發展基金會	外部創新與永續經營案例探討	3	是																																																																													
111/07/27		財團法人中華民國證券暨期貨市場發展基金會	外部創新與永續經營	3	是																																																																													
111/08/19	獨立董事 陳朝煌	社團法人台灣投資人關係協會	斷鏈還是鍛煉危機還是轉機	3	是																																																																													
111/06/22		財團法人台灣金融研訓院	公司治理暨企業永續經營研習班	3	是																																																																													
九、請就臺灣證券交易所股份有限公司公司治理中心最近年度發布之公司治理評鑑結果說明已改善情形，及就尚未改善者提出優先加強事項與措施。(未列入受評公司者無需填列)	✓		<p>(一) 本公司已於110年選任獨立董事，亦於公司網站加強揭露相關資訊，以符合公司治理之規範。</p> <p>(二) 本公司董事會自行視需要參加相關進修課程。相關細節，參閱評估項目八、(六)。</p> <p>(三) 本公司自主於107年設置審計委員會，強化公司治理。</p>	無重大差異																																																																														

註：運作情形不論勾選「是」或「否」，均應於摘要說明欄位敘明。

八、履行誠信經營情形及與上市上櫃公司誠信經營守則差異情形及原因：

評估項目	運作情形(註)			與上市上櫃公司誠信經營守則 差異情形及原因
	是	否	摘要說明	
<p>一、訂定誠信經營政策及方案</p> <p>(一) 公司是否制定經董事會通過之誠信經營政策，並於規章及對外文件中明示誠信經營之政策、作法，以及董事會與高階管理階層積極落實經營政策之承諾？</p> <p>(二) 公司是否建立不誠信行為風險之評估機制，定期分析及評估營業範圍內具較高不誠信行為風險之營業活動，並據以訂定防範不誠信行為方案且至少涵蓋「上市上櫃公司誠信經營守則」第七條第二項各款行為之防範措施？</p> <p>(三) 公司是否於防範不誠信行為方案內明定作業程序、行為指南、違規之懲戒及申訴制度，且落實執行，並定期檢討修正前揭方案？</p>	✓		<p>(一) 本公司已訂定「公司誠信經營守則」，對於誠信經營之政策，及董事會與高階管理階層承諾積極落實之情形，恪遵誠實信用原則，建立誠信篤實之企業文化。</p> <p>(二) 本公司「公司誠信經營守則」明定董事、經理人、員工及實質控制者於執行業務時不得行賄及收賄；「廉潔與保密政策」亦明定員工有遵守廉潔之義務，公司定期對董事、經理人及員工進行教育訓練，使其了解公司的決心及政策，使相對人了解違反誠信行為之後果。</p> <p>(三) 本公司對誠信經營的相關事項業已訂定於「道德行為準則」規章，使勞資雙方均致力於企業倫理及職務道德之建立。</p>	無重大差異
<p>二、落實誠信經營</p> <p>(一) 公司是否評估往來對象之誠信紀錄，並於其與往來交易對象簽訂之契約中明訂誠信行為條款？</p> <p>(二) 公司是否設置隸屬董事會之推動企業誠信經營專責單位，並定期(至少一年一次)向董事會報告其誠信經營政策與防範不誠信行為方案及監督執行情形？</p> <p>(三) 公司是否制定防止利益衝突政策、提供適當陳述管道，並落實執行？</p> <p>(四) 公司是否為落實誠信經營已建立有效的會計制度、內部控制制度，並由內部稽核單位依不誠信行為風險之評估結果，擬訂相關稽核計畫，並據以查核防範不誠信行為方案之遵循情形，或委託會計師執行查核？</p> <p>(五) 公司是否定期舉辦誠信經營之內、外部之教育訓練？</p>	✓		<p>(一) 本公司與他人建立商業關係前，先行評估代理商、供應商、客戶或其他商業往來對象之合法性，以及是否曾有不誠信行為之紀錄，以確保其商業經營方式公平、透明且不會要求、提供或收受賄賂。公司員工受聘期間均簽訂有聘僱契約書，規範相關保密及資訊安全規定。</p> <p>(二) 本公司由行政服務部負責推行及進行宣導。</p> <p>(三) 公司內部公布有總經理及獨立董事信箱，可隨時反應檢舉。</p> <p>(四) 公司訂有會計制度、內控制度以落實誠信經營之精神。</p> <p>(五) 公司定期舉辦誠信經營之內部教育訓練。</p>	無重大差異
<p>三、公司檢舉制度之運作情形</p> <p>(一) 公司是否訂定具體檢舉及獎勵制度，並建立便利檢舉管道，及針對被檢舉對象指派適當之受理專責人員？</p> <p>(二) 公司是否訂定受理檢舉事項之調查標準作業程序、調查完成後應採取之後續措施及相關保密機制？</p> <p>(三) 公司是否採取保護檢舉人不因檢舉而遭受不當處置之措施？</p>	✓		<p>本公司目前設有員工申訴信件專用投遞信箱及員工申訴電子信箱，作為員工申訴及檢舉管道，若有任一申訴及檢舉事件，則由行政服務部及稽核室進行相應的調查及處置。公司訂立有員工獎懲辦法，落實獎懲精神；對於已發生之不誠信行為，責成相關單位檢討相關內部控制制度及作業程序，並提出改善措施，以杜絕相同行為再次發生。目前申訴及檢舉事件由行政服務部主管及稽核室主管受理，同時採取保密及保護檢舉人措施。</p>	無重大差異
<p>四、加強資訊揭露</p> <p>公司是否於其網站及公開資訊觀測站，揭露其所訂誠信經營守則內容及推動成效？</p>	✓		<p>公司網站均有揭露相關訊息給投資人參考。</p>	無重大差異
<p>五、公司如依據「上市上櫃公司誠信經營守則」訂有本身之誠信經營守則者，請敘明其運作與所訂守則之差異情形： 本公司已訂有「公司誠信經營守則」，並持續積極遵守。</p>				
<p>六、其他有助於瞭解公司誠信經營運作情形之重要資訊：(如公司檢討修正其訂定之誠信經營守則等情形) 公司對重要往來供應商，均會要求簽訂廉潔承諾書，使外部供應商明確了解公司決心。</p>				

註：運作情形不論勾選「是」或「否」，均應於摘要說明欄位敘明。

九、公司治理相關規章及資訊揭露方式：於本公司網站 <http://www.feedback.com.tw/> 揭露。

其他足以增進對公司治理運作情形之瞭解的重要資訊：本公司持續投入資源加強公司治理運作。並即時揭露公告重大訊息及定期召開法人說明會。

十、內部控制制度執行狀況：

(一)內部控制聲明書：

翔名科技股份有限公司

內部控制制度聲明書

日期：112年3月23日

本公司民國111年度之內部控制制度，依據自行評估的結果，謹聲明如下：

- 一、本公司確知建立、實施和維護內部控制制度係本公司董事會及經理人之責任，本公司業已建立此一制度。其目的係在對營運之效果及效率(含獲利、績效及保障資產安全等)、報導具可靠性、及時性、透明性及符合相關規範暨相關法令規章之遵循等目標的達成，提供合理的確保。
- 二、內部控制制度有其先天限制，不論設計如何完善，有效之內部控制制度亦僅能對上述三項目標之達成提供合理的確保；而且，由於環境、情況之改變，內部控制制度之有效性可能隨之改變。惟本公司之內部控制制度設有自我監督之機制，缺失一經辨認，本公司即採取更正之行動。
- 三、本公司係依據「公開發行公司建立內部控制制度處理準則」(以下簡稱「處理準則」)規定之內部控制制度有效性之判斷項目，判斷內部控制制度之設計及執行是否有效。該「處理準則」所採用之內部控制制度判斷項目，係為依管理控制之過程，將內部控制制度劃分為五個組成要素：1.控制環境，2.風險評估，3.控制作業，4.資訊與溝通，及5.監督作業。每個組成要素又包括若干項目。前述項目請參見「處理準則」之規定。
- 四、本公司業已採用上述內部控制制度判斷項目，評估內部控制制度之設計及執行的有效性。
- 五、本公司基於前項評估結果，認為本公司於民國111年12月31日的內部控制制度(含對子公司之監督與管理)，包括瞭解營運之效果及效率目標達成之程度、報導係屬可靠、及時、透明及符合相關規範暨相關法令規章之遵循有關的內部控制制度等之設計及執行係屬有效，其能合理確保上述目標之達成。
- 六、本聲明書將成為本公司年報及公開說明書之主要內容，並對外公開。上述公開之內容如有虛偽、隱匿等不法情事，將涉及證券交易法第二十條、第三十二條、第一百七十一條及第一百七十四條等之法律責任。
- 七、本聲明書業經本公司民國112年3月23日董事會通過，出席董事6人中，有0人持反對意見，餘均同意本聲明書之內容，併此聲明。

翔名科技股份有限公司

董事長：吳宗豐



簽章

總經理：吳宗豐



簽章

(二) 委託會計師專案審查內部控制制度者，應揭露會計師審查報告：無。

十一、最近年度及截至年報刊印日止，公司及其內部人員依法被處罰，或公司對其內部人員違反內部控制制度規定之處罰，其處罰結果可能對股東權益或證券價格有重大影響者，應列明其處罰內容、主要缺失與改善情形：無。

十二、最近年度及截至年報刊印日止，股東會及董事會之重要決議：

(一)111 年度股東常會決議事項及執行情形

(1)承認 110 年度營業報告書、財務報表及合併財務報表案。

(2)承認 110 年度盈餘分配案。

執行情形:已依股東會決議於 111 年 8 月 16 日配發股利。

(3)通過修訂本公司「公司章程」部分條文案。

執行情形: 遵循股東會決議結果並於 111 年 6 月 23 日完成變更登記。

(4)通過修訂本公司「取得或處分資產處理程序」部分條文案。

執行情形: 依修訂後程序執行。

(二) 董事會之重要決議

董事會日期	重要決議
111/3/21	<ol style="list-style-type: none"> 通過薪資報酬委員會審議本公司 110 年度經理人員工酬勞金額案。 通過薪資報酬委員會審議之 110 年度董事酬勞分配案。 通過 110 年度財務報表及合併財務報表案。 通過 110 年度營業報告書及盈餘分配案。 通過 110 年度內部控制制度聲明書案。 通過修訂本公司「公司章程」部分條文案案。 通過修訂本公司「企業社會責任實務守則」名稱及部分條文案。 通過修訂本公司「公司治理實務守則」部分條文案。 通過修訂本公司「取得或處分資產處理程序」部分條文案。 通過評估本公司簽證會計師之獨立性及適任性案。 通過本公司 111 年度營運預算案。 通過訂定本公司員工認股權憑證換發普通股增資基準日案。 通過本公司副總申請退休解任案。 通過本公司協理人事晉升案。 通過訂於 111 年 6 月 20 日召開本公司 111 年股東常會，日期、地點、召集事由及受理持股 1%以上股東提案期間及受理處所相關事宜案。
111/4/29	<ol style="list-style-type: none"> 通過修訂本公司『第六次買回本公司股份轉讓員工辦法』案。 通過本公司庫藏股轉讓予員工案。
111/5/9	<ol style="list-style-type: none"> 通過 111 年第一季合併財務報表案。
111/8/8	<ol style="list-style-type: none"> 通過 111 年第二季合併財務報表案。 通過本公司溫室氣體盤查及查證時程計畫案。 通過本公司 111 年財務報告簽證會計師報酬案。 通過本公司投標馬稠後工業園區(智慧機械園區)土地案。
111/10/14	<ol style="list-style-type: none"> 通過本公司以審計委員會取代併購特別委員會案。 通過本公司以增資發行新股方式與芝和精密股份有限公司進行股份轉換案。
111/11/7	<ol style="list-style-type: none"> 通過 111 年第三季合併財務報表。 通過為配合本公司擴廠需求，擬授權董事長於民國 112 年期間之授信額度，授權董事長於新台幣 25 億元之額度內與各銀行洽談申請授信事宜案。 通過 112 年度稽核計畫案。 通過本公司執行副總人事晉升案。 通過訂定子公司上海翔名慶國際貿易有限公司「資金貸與他人作業程序」案。 通過子公司上海翔名慶國際貿易有限公司對子公司翔名集成應用元件(南京)有限公司之資金貸與案。 通過修訂本公司「內部重大資訊處理作業程序」部分條文案。
112/3/23	<ol style="list-style-type: none"> 通過薪資報酬委員會審議本公司 111 年度經理人員工酬勞金額案。 通過薪資報酬委員會審議之 111 年度董事酬勞分配案。 通過本公司 111 年度營業報告書及財務報表暨合併財務報表案。 通過本公司 111 年度盈餘分配案。 通過本公司 111 年度盈餘分配現金股利案。 通過本公司 111 年度內部控制制度有效性考核及內部控制制度聲明書案。 通過本公司副總經理人事晉升案。 通過本公司代理發言人任命案。 通過本公司設置公司治理主管案。 通過修訂本公司處理董事要求之標準作業程序案。 通過本公司溫室氣體盤查及查證時程計畫案。 通過董事補選案。 通過評估本公司簽證會計師之獨立性及適任性案。 通過本公司 112 年度營運預算案。 通過修訂本公司「公司章程」部分條文案。 通過修訂本公司「資金貸與及背書保證作業程序」部分條文案。 通過修訂本公司「董事會議事規則」部分條文案。 通過訂於 112 年 6 月 19 日召開本公司 112 年股東常會，日期、地點、召集事由及受理持股 1%以上股東提案及提名期間及受理處所相關事宜案。

十三、最近年度及截至年報刊印日止董事或監察人對董事會通過重要決議有不同意見且有紀錄或書面聲明者，其主要內容：無。

十四、最近年度及截至年報刊印日止，公司董事長、總經理、會計主管、財務主管、內部稽核主管、公司治理主管及研發主管等辭職解任情形之彙總：無。

十五、應揭露之會計師公費資訊：

金額單位：新臺幣千元

會計師事務所名稱	會計師姓名	會計師查核期間	審計公費	非審計公費	合計	備註
勤業眾信聯合會計師事務所	林心彤	111.01.01~111.12.31	2,730	420	3,150	非審計公費為稅務簽證及股東會年報覆核等公費
	陳明輝					

- (一) 給付簽證會計師、簽證會計師所屬事務所及其關係企業之非審計公費占審計公費之比例達四分之一以上者，應揭露審計與非審計公費金額及非審計服務內容：無。
- (二) 更換會計師事務所且更換年度所給付之審計公費較更換前一年度之審計公費減少者，應揭露審計公費減少金額、比例及原因：無。
- (三) 審計公費較前一年度減少達百分之十以上者，應揭露審計公費減少金額、比例及原因：無。

十六、更換會計師資訊：

(一) 關於前任會計師

更換日期	民國一十一年十月十四日		
更換原因及說明	事務所內部輪調之機制		
說明係委任人或會計師終止或不接受委任	當事人	會計師	委任人
	主動終止委任	-	-
	不再接受(繼續)委任	黃裕峰、高逸欣	翔名科技(股)公司
最新兩年內簽發無保留意見以外之查核報告書意見及原因	無		
與發行人有無不同意見	有	會計原則或實務	
		財務報告之揭露	
		查核範圍或步驟	
		其他	
	無	V	
說明			
其他揭露事項 (本準則第十條第六款第一目之四至第一目之七應加以揭露者)	不適用		

(二) 關於繼任會計師

事務所名稱	勤業眾信聯合會計師事務所
會計師姓名	林心彤會計師、陳明輝會計師(註)
委任之日期	民國一十一年十月十四日
委任前就特定交易之會計處理方法或會計原則及對財務報告可能簽發之意見諮詢事項及結果	不適用
繼任會計師對前任會計師不同意見事項之書面意見	不適用

註:本公司之簽證會計師原為勤業眾信聯合會計師事務所黃裕峰及高逸欣會計師，因事務所內部輪調之機制，變更為林心彤會計師及陳明輝會計師。

十七、公司之董事長、總經理、負責財務或會計事務之經理人，最近一年內曾任職於簽證會計師所屬事務所或其關係企業者，應揭露其姓名、職稱及任職於簽證會計師所屬事務所或其關係企業之期間：無。

十八、董事、監察人、經理人及大股東股權變動情形：

職稱	姓名	111 年度		截至 112 年 4 月 20 日	
		持有股數增 (減)數	質押股數增 (減)數	持有股數增 (減)數	質押股數增 (減)數
董事長本人	吳宗豐	-	-	(1,300,000)	-
董事本人	張美珠	-	-	(800,000)	-
董事本人	劉致瑋	8,000	-	-	-
董事本人 (112.3.8 辭任)	李文亮	(2,000)	-	-	-
獨立董事本人	王國強	-	-	-	-
獨立董事本人	陳朝煌	-	-	-	-
獨立董事本人	林秀立	-	-	-	-
總經理本人	吳宗豐	-	-	(1,300,000)	-
副總經理本人	張美珠	-	-	(800,000)	-
副總經理本人 (111.4.1 解任)	李文亮	(2,000)	-	-	-
副總經理本人	陳基川	30,000	-	-	-
協理本人 (112.2.1 解任)	蕭懷淵	24,000	-	-	-
協理本人	詹成潭	24,000	-	-	-
協理本人	王月鳳	24,000	-	-	-
協理本人	黃智遠	(5,000)	-	-	-
協理本人	廖俊智(註 1)	7,000	-	(3,000)	-
財務部門主管本人	張治國	20,000	-	-	-

註 1：111 年 3 月 1 日新任，僅揭露就任日後異動情形。

十九、關係人股權移轉資訊：無(相對交易人均非關係人)。

二十、關係人股權質押資訊：無(相對交易人均非關係人)。

二十一、持股比例占前十大股東，其相互間之關係人資料：

姓名	本人持有股份		配偶、未成年子女持有股份		利用他人名義合計持有股份		前十大股東相互間具有關係人或為配偶、二親等以內之親屬關係者，其名稱或姓名及關係		備註
	股數	持股比例	股數	持股比例	股數	持股比例	名稱(或姓名)	關係	
鴻予科技管理股份有限公司	3,344,686	6.97%	無	無	無	無	無	無	
鴻予科技管理股份有限公司 (代表人：張景信)	451,271	0.94%	無	無	無	無	吳宗豐 張美珠	配偶兄弟 姊弟	
SHIBA R&D CO., LTD.	1,680,000	3.50%	無	無	無	無	無	無	
SHIBA R&D CO., LTD. (代表人：福島 健太郎)	0	0.00%	無	無	無	無	無	無	
川納投資有限公司	1,562,214	3.26%	無	無	無	無	無	無	
川納投資有限公司 (代表人：張美珠)	817,236	1.70%	1,469,433	3.06%	1,562,214	3.26%	吳宗豐 吳宗清	配偶 配偶兄弟	
吳宗豐	1,469,433	3.06%	817,236	1.70%	無	無	吳宗清 張美珠	兄弟 配偶	
家雄企業有限公司	1,300,000	2.71%	無	無	無	無	無	無	
家雄企業有限公司 (代表人：林美玉)	0	0.00%	無	無	無	無	無	無	
瑞銀信託財產專戶	1,300,000	2.71%	無	無	無	無	無	無	
匯豐(台灣)商業銀行股份有限公司受託保管摩根士丹利國際有限公司投資專戶	936,699	1.95%	無	無	無	無	無	無	
張美珠	817,236	1.70%	1,469,433	3.06%	1,562,214	3.26%	吳宗豐 吳宗清	配偶 配偶兄弟	
瑞銀信託財產專戶	800,000	1.67%	無	無	無	無	無	無	
花旗託管瑞銀歐洲SE投資專戶	714,000	1.49%	無	無	無	無	無	無	

二十二、綜合持股比率：

111年12月31日 單位：股；%

轉投資事業	本公司投資		董事、監察人、經理人及直接或間接控制事業之投資		綜合投資	
	股數(仟)	持股比例	股數(仟)	持股比例	股數(仟)	持股比例
上海翔名慶國際貿易有限公司	1,200	100%	-	-	1,200	100%
立達特(股)公司	1,912	96%	-	-	1,912	96%
SOARING CONVERGE LIMITED	14,000	100%	-	-	14,000	100%
翔名集成應用元件(南京)有限公司	13,000	100%	-	-	13,000	100%

肆、募資情形：

一、資本與股份：

(一)股本來源：

1.股份種類：

股份種類	核定股本			備註
	流通在外股份(註)	未發行股份	合計	
普通股	47,960,114 (上櫃)	52,039,886	100,000,000	

2.股本形成經過

112年4月20日

年月	發行價格	核定股本		實收股本		備註		
		股數	金額	股數	金額	股本來源	以現金以外之財產抵充股款者	其他
80.12	10	500	5,000	500	5,000	設立 5,000	無	80年12月27日設立
86.06	10	1,000	10,000	1,000	10,000	現金增資 5,000	無	86年06月03日八六建三丙字第176563號函核准
88.01	10	5,000	50,000	5,000	50,000	現金增資 40,000	無	87年11月11日建三字第257700號函核准
88.09	10	6,500	65,000	6,500	65,000	現金增資 15,000	無	88年09月07日經(88)中字第678030號函核准
89.12	10	10,000	100,000	10,000	100,000	現金增資 15,500 盈餘轉增資 19,500	無	90年01月02日經(89)商字第089148729號函核准
90.09	10	11,100	111,000	11,100	111,000	合併發行新股 11,000	無	90年09月12日經(90)商字第09001340450號函核准
90.11	10	28,000	280,000	18,000	180,000	現金增資 24,300 盈餘轉增資 44,700	無	90年11月21日經(90)商字第09001447900號函核准
91.07	10	28,000	280,000	24,000	240,000	盈餘轉增資 60,000	無	91年06月27日台財政一字第0910134756號函核准
92.12	10	28,000	280,000	26,400	264,000	資本公積轉增資 24,000	無	92年12月1日台財政一字第0920156527號函核准
93.08	10	28,000	280,000	28,000	280,000	盈餘轉增資 16,000	無	93年06月18日台財政一字第0930127168號函核准
94.12	10	40,000	400,000	28,000	280,000	登記股本增加 12,000	無	94年12月13日經授中字第09433321840號函核准
95.08	10	40,000	400,000	31,397	313,977	盈餘轉增資 33,977	無	95年8月16日經授中字第09532689410號函核准
96.09	10	40,000	400,000	35,000	350,000	盈餘轉增資 36,023	無	96年9月14日經授中字第0963276901號函核准
97.10	10	40,000	400,000	36,000	360,000	盈餘轉增資 10,000	無	97年10月15日經授中字第09733261900號函核准
98.07	10	50,000	500,000	37,000	370,000	盈餘轉增資 10,000	無	98年07月14日經授中字第09832649170號函核准
99.10	10	50,000	500,000	37,635	376,346	可轉換公司債轉換 6,346	無	99年10月29日經授中字第09932750380號函核准
100.03	10	50,000	500,000	40,137	401,369	可轉換公司債轉換 25,023	無	100年03月15日經授中字第10031751180號函核准

年月	發行價格	核定股本		實收股本		備註		
		股數	金額	股數	金額	股本來源	以現金以外之財產抵充股款者	其他
100.04	10	50,000	500,000	40,732	407,321	可轉換公司債轉換 5,952	無	100年04月27日經授中字第10031927990號函核准
100.09	10	80,000	800,000	41,434	414,345	登記股本增加 30,000 可轉換公司債轉換 7,024	無	100年09月23日經授中字第10032553160號函核准
100.11	10	80,000	800,000	42,059	420,593	可轉換公司債轉換 6,248	無	100年11月14日經授中字第10032757490號函核准
101.03	10	80,000	800,000	42,348	423,485	可轉換公司債轉換 2,892	無	101年03月06日經授中字第10131733470號函核准
101.06	10	80,000	800,000	44,606	446,062	可轉換公司債轉換 22,577	無	101年06月12日經授中字第10132104810號函核准
101.07	10	80,000	800,000	44,780	447,799	可轉換公司債轉換 1,737	無	101年07月24日經授中字第10132292570號函核准
101.11	10	80,000	800,000	45,264	452,642	可轉換公司債轉換 4,843	無	101年11月12日經授中字第10132706270號函核准
102.03	10	80,000	800,000	45,614	456,143	可轉換公司債轉換 3,501	無	102年03月13日經授中字第10233256610號函核准
102.05	10	80,000	800,000	47,556	475,567	可轉換公司債轉換 19,424	無	102年05月28日經授中字第10233534760號函核准
102.08	10	80,000	800,000	47,564	475,641	可轉換公司債轉換 73	無	102年05月28日經授中字第10233534760號函核准
102.12	10	80,000	800,000	47,566	475,663	可轉換公司債轉換 22	無	102年12月05日經授中字第10234101150號函核准
103.04	10	80,000	800,000	47,877	478,774	可轉換公司債轉換 3,111	無	103年04月03日經授中字第10333227010號函核准
103.06	10	80,000	800,000	48,264	482,647	可轉換公司債轉換 3,873	無	103年06月09日經授中字第10333393090號函核准
103.08	10	80,000	800,000	48,560	485,601	可轉換公司債轉換 2,953.66	無	103年08月26日經授中字第10333623590號函核准
103.11	10	80,000	800,000	48,883	488,827	可轉換公司債轉換 3,226.57	無	103年11月17日經授中字第10333876600號函核准
104.01	10	80,000	800,000	51,480	514,802	可轉換公司債轉換 25,974.55	無	104年01月22日經授商字第10401009460號函核准
104.06	10	80,000	800,000	60,680	606,802	合併發行新股 92,000	無	104年06月15日經授商字第10401106800號函核准
106.11	10	80,000	800,000	42,476	424,762	現金減資 182,040	無	106年11月08日經授中字第10633651110號函核准
107.07	10	80,000	800,000	44,083	440,831	行使員工認股權憑證轉換 16,070	無	107年07月04日經授中字第10733381220號函核准
107.11	10	80,000	800,000	44,151	441,516	行使員工認股權憑證轉換 685	無	107年11月20日經授商字第10733683820號函核准
108.03	10	80,000	800,000	44,219	442,196	行使員工認股權憑證轉換 680	無	108年03月29日經授中字第10833188010號函核准
108.08	10	80,000	800,000	44,643	446,434	行使員工認股權憑證轉換 4,238	無	108年08月26日經授中字第10833529540號函核准
108.11	10	80,000	800,000	44,663	446,629	行使員工認股權憑證轉換 195	無	108年11月14日經授中字第10833698410號函核准
109.05	10	80,000	800,000	44,686	446,864	行使員工認股權憑證轉換 235	無	109年05月25日經授中字第10933283490號函核准
109.08	10	80,000	800,000	45,105	451,049	行使員工認股權憑證轉換 4,185	無	109年08月18日經授中字第10933461220號函核准
109.11	10	80,000	800,000	45,169	451,691	行使員工認股權憑證轉換 643	無	109年11月20日經授中字第10933658700號函核准

年月	發行價格	核定股本		實收股本		備註		
		股數	金額	股數	金額	股本來源	以現金以外之財產抵充股款者	其他
110.03	10	80,000	800,000	45,428	454,284	行使員工認股權憑證轉換 2,593	無	110年03月30日經授中字第11033174320號函核准
110.05	10	80,000	800,000	45,450	454,504	行使員工認股權憑證轉換 220	無	110年05月19日經授中字第11033297400號函核准
110.08	10	80,000	800,000	45,512	455,116	行使員工認股權憑證轉換 613	無	110年08月25日經授中字第11033528030號函核准
111.03	10	80,000	800,000	45,560	455,601	行使員工認股權憑證轉換 485	無	111年03月25日經授中字第11133180740號函核准
112.03	10	100,000	1,000,000	47,960	479,601	合併發行新股 24,000	無	112年03月22日經授中字第11233162930號函核准

(二) 股東結構：

112年4月20日

股東結構	政府機構	金融機構	其他法人	個人	外國機構及外人	合計
數量						
人數	-	8	165	14,544	50	14,767
持有股數	-	2,185,000	7,966,483	31,827,820	5,980,811	47,960,114
持股比例(%)	-	4.56	16.61	66.36	12.47	100.00

(三) 股權分散情形：

112年4月20日

持股分級	股東人數	持有股數	持股比例(%)
1 至 999	9,798	315,349	0.66
1,000 至 5,000	4,069	7,344,693	15.31
5,001 至 10,000	410	3,313,212	6.91
10,001 至 15,000	128	1,663,765	3.47
15,001 至 20,000	103	1,901,878	3.97
20,001 至 30,000	72	1,870,432	3.90
30,001 至 40,000	38	1,324,429	2.76
40,001 至 50,000	33	1,513,177	3.16
50,001 至 100,000	68	4,911,976	10.24
100,001 至 200,000	24	3,273,738	6.83
200,001 至 400,000	3	730,487	1.52
400,001 至 600,000	9	4,605,140	9.60
600,001 至 800,000	4	2,781,570	5.80
800,001 至 1,000,000	2	1,753,935	3.66
1,000,001 以上	6	10,656,333	22.21
合計	14,767	47,960,114	100.00

(四) 主要股東名單：

112年4月20日

主要股東名稱	股份	持有股數	持股比例(%)
鴻予科技管理股份有限公司		3,344,686	6.97

SHIBA R&D CO., LTD.	1,680,000	3.50
川納投資有限公司	1,562,214	3.26
吳宗豐	1,469,433	3.06
家雄企業有限公司	1,300,000	2.71
瑞銀信託財產專戶	1,300,000	2.71
匯豐(台灣)商業銀行股份有限公司受託保管摩根士丹利國際有限公司投資專戶	936,699	1.95
張美珠	817,236	1.70
瑞銀信託財產專戶	800,000	1.67
花旗託管瑞銀歐洲SE投資專戶	714,000	1.49

(五) 最近二年度每股市價、淨值、盈餘、股利資料：

年 度		110 年度	111 年度	112 年截至 4 月 30 日止
項 目	最 高	81.6	98.8	114
	最 低	54.2	65.9	83.5
	平 均	70.21	85.78	97.73
每 股 淨 值	分配前	56.93	64.60	67.31
	分配後	53.02	尚未分配	尚未分配
每 股 盈 餘	加權平均股數(仟股)	45,123	45,183	46,387
	每股盈餘	5.92	9.83	1.36
每 股 股 利	現金股利	4.00	7.00	尚未分配
	無償配股	-	-	尚未分配
		-	-	尚未分配
	累積未付股利	-	-	-
投 資 報 酬 分 析	本 益 比	11.86	8.73	尚未分配
	本 利 比	17.55	12.25	尚未分配
	現金股利殖利率	5.70%	8.16%	尚未分配

(六) 公司股利政策及執行狀況：

1. 股利政策：

依據本公司公司章程第三十三條所列，公司年度總決算如有本期稅後淨利，應先彌補累積虧損(包括調整未分配盈餘金額)，依法提撥10%為法定盈餘公積；但法定盈餘公積累積已達本公司實收資本總額時，不在此限。次依法令或主管機關規定提撥或迴轉特別盈餘公積。嗣餘盈餘，連同期初未分配盈餘(包括調整未分配盈餘金額)，由董事會擬具盈餘分配議案，提請股東會決議分派股東股息紅利，惟本公司分派之股息及紅利、資本公積或法定盈餘公積之全部或一部以發放現金之方式為之，授權董事會以三分之二以上董事之出席，及出席董事過半數之決議為之，並報告股東會。本公司股利政策，係配合目前及未來之發展計畫、考量投資環境、資金需求及國內外競爭狀況，並兼顧股東利益等因素，每年就可供分配盈餘提撥不低於10%分配股東股息紅利，惟累積可供分配盈餘低於實收股本5%時，得不予分配；分配股東股息紅利時，得以股票或現金為之，其中現金股利不低於股利總額之20%。

2. 執行情形：

本公司112年3月23日董事會決議配發股東現金股利如下：

擬分配股東現金股利新台幣335,720,798元，以112/3/15日流通在外股數47,960,114股計算，每股配發7元。上述分配比率若因轉換公司債之持有人辦理轉換股份、實施庫股買回本公司股份或將庫股轉讓及員工認股權憑證轉換等因素，致本公司配息基準日之流通在外股數有所增減變動者，將授權由董事長按配息基準日實際流通在外股數，調整股東配息率。

(七) 本次股東會擬議之無償配股對公司營業績效及每股盈餘之影響：

依民國89年2月1日台財證(一)第00371號函規定，本公司未編製並公告111年財務預測，無須揭露此資訊。

(八) 員工、董事及監察人酬勞：

1. 公司章程所載員工董事及監察人酬勞之成數或範圍：

本公司公司章程第三十二條列明，公司年度扣除員工酬勞及董監酬勞前之本期稅前淨利，應提撥不低於3%為員工酬勞及不高

於2%為董監酬勞。但公司尚有累積虧損（包括調整未分配盈餘金額）時，應預先保留彌補數額。

員工酬勞得以股票或現金為之，且發給股票或現金之對象，得包括符合一定條件之從屬公司員工。

第一項所稱之當年度獲利狀況係指當年度稅前利益扣除分派員工酬勞及董事及監察人酬勞前之利益。

員工酬勞及董事及監察人酬勞之分派應由董事會以董事三分之二以上之出席及出席董事過半數同意之決議行之，並報告股東會。

2. 本期估列員工、董事及監察人酬勞金額之估列基礎、以股票分派之員工酬勞之股數計算基礎及實際分派金額若與估列數有差異時之會計處理：本期員工紅利依 112/3/23 董事會決議，實際配發金額若與估列數有差異時依會計估計變動處理。
3. 董事會通過分派酬勞情形：

年度	董事會決議通過分派日	董監事酬勞(元)	員工酬勞			擬議配發員工、董事及監察人酬勞後之設算每股盈餘	有無全數分派員工股票分派而股東僅配發現金股利之情形
			現金分派金額(元)	股票分派股數	股票分派股數佔盈餘轉增資比率		
111	112/3/23	5,335,862	22,730,995	0	0.00%	7.00	無

4. 前一年度員工、董事及監察人酬勞之實際分派(包括分派股數、金額及股價)、其與認列員工、董事及監察人酬勞有差異者並應敘明差異數、原因及處理情形：

- (1) 實際分派情形：

董監事酬勞：新台幣 3,136,084 元。

員工酬勞-現金：新台幣 13,369,619 元。

- (2) 原董事會通過分派酬勞及差異：股東會決議與董事會決議無差異。

(九) 公司買回本公司股份情形：無。

二、公司債辦理情形：

公司債辦理情形

公司債種類 (註2)	國內第一次有擔保公司債 (註5)	國內第二次有擔保公司債 (註5)	國內第三次無擔保公司債 (註5)
發行(辦理)日期	99.05.07	100.11.07	100.11.08
面額	新台幣 10 萬元	新台幣 10 萬元	新台幣 10 萬元
發行及交易地點(註3)	國內	國內	國內
發行價格	100	100	100
總額	新台幣 2 億 5 仟萬元	新台幣 2 億 5 仟萬元	新台幣 1 億 5 仟萬元
利率	0%	0%	0%
期限	3 年期、到期日：102 年 5 月 7 日	3 年期、到期日：103 年 11 月 7 日	3 年期、到期日：103 年 11 月 8 日
保證機構	中國信託商業銀行	中國信託商業銀行	無
受託人	遠東國際商業銀行	遠東國際商業銀行	遠東國際商業銀行
承銷機構	中國信託綜合證券股份有限公司	中國信託綜合證券股份有限公司	中國信託綜合證券股份有限公司
簽證律師	現代法律事務所	現代法律事務所	現代法律事務所
簽證會計師	勤業眾信聯合會計師事務所	勤業眾信聯合會計師事務所	勤業眾信聯合會計師事務所
償還方法	到期時一次還本	到期時一次還本	到期時一次還本
未償還本金	0	0	0
贖回或提前清償之條款	詳見轉換辦法	詳見轉換辦法	詳見轉換辦法
限制條款(註4)	無	無	無
信用評等機構名稱、評等日期、公司債評等結果	不適用	不適用	不適用
附其他權利	截至年報刊印日止已轉換(交換或認股)普通股、海外存託憑證或其他有價證券之金額	無	無
	發行及轉換(交換或認股)辦法	詳見轉換辦法	詳見轉換辦法
發行及轉換、交換或認股辦法、發行條件對股權可能稀釋情形及對現有股東權益影響	不適用	不適用	不適用
交換標的委託保管機構名稱	不適用	不適用	不適用

- 註1：公司債辦理情形含辦理中之公募及私募公司債。辦理中之公募公司債係指已經本會生效（核准）者；辦理中之私募公司債係指已經董事會決議通過者。
- 註2：欄位多寡視實際辦理次數調整。
- 註3：屬海外公司債者填列。
- 註4：如限制發放現金股利、對外投資或要求維持一定資產比例等。
- 註5：屬私募者，應以顯著方式標示。
- 註6：屬轉換公司債、交換公司債、總括申報發行公司債或附認股權公司債，應依性質按表列格式再揭露轉換公司債資料、交換公司債資料、總括申報發行公司債情形及附認股權公司債資料。

轉換公司債資料

公司債種類 (註1)		國內第一次 有擔保轉換 公司債	國內第二次有擔保 轉換公司債			國內第三次無擔保 轉換公司債		
項目	年度	101 年度	102 年度	103 年度	當年度 截至 105/3/31 (註4)	102 年度	103 年度	當年度 截至 105/3/31 (註4)
	轉債(換市註公債2司)	最高	187	151	128	不適用	146	121
最低		148.8	110.05	105	106.15		117.5	
平均		172.54	131.87	111.51	120.32		118.95	
轉換價格	36.9	45.7	42.4	46.1	42.7			
發行(辦理)日期及 發行時轉換價格	43.9	52.7	52.7	53.1	53.1			
履行轉換義務方式(註3)		發行新股	發行新股	發行新股	發行新股	發行新股	發行新股	發行新股

- 註1：欄位多寡視實際辦理次數調整。
- 註2：海外公司債如有多處交易地點者，按交易地點分別列示。
- 註3：交付已發行股份或發行新股。
- 註4：應填列截至年報刊印日止之當年度資料。

三、特別股辦理情形：無。

四、海外存託憑證辦理情形：無。

五、員工認股權證辦理情形：

(一) 員工認股權證辦理情形及對對股東權益之影響

112年4月20日

員工認股權憑證種類	員工認股權憑證
申報生效日期	105/4/22
發行(辦理)日期	-
已發行單位數	5,000 單位，每單位認股權憑證得認購普通股 1,000 股，共計認購 5,000 仟股。
尚可發行單位數	-
發行得認購股數占已發行股份總數比率	8.23993
認股存續期間	6 年
履約方式	以發行新股方式交付。
限制認股期間及比率(%)	屆滿 2 年可行使認股比例：50% 屆滿 3 年可行使認股比例：75% 屆滿 4 年可行使認股比例：100%
已執行取得股數	3,084,000
已執行認股金額	160,547,475
未執行認股數量	註 1
未執行認股者每股認購價格	-
未執行認股數量占已發行股份總數比率(%)	-
對股東權益影響	本公司吸引及留任公司所需人才，並激勵員工及提昇員工向心力，以共同創造公司及股東之利益，加以認股權人自被授予員工認股權憑證屆滿 2 年後，始得所列程行使認股權，故對於股東權益尚未造成重大之影響。

註 1：員工認股權憑證失效 1,916 單位。

(二)取得員工認股權憑證之經理人及取得憑證可認股數前十大員工之姓名、取得及認購情形

112年4月20日

	職稱	姓名	取得認股數量	取得認股數量占已發行股份總數比率	已執行				未執行			
					認股數量	認股價格	認股金額	認股數量占已發行股份總數比率	認股數量	認股價格	認股金額	認股數量占已發行股份總數比率
經理人	總經理	吳宗豐	1,281,000 股	2.67%	565,500 股	55.3 元	31,272 仟元	2.07%	288,000 股	44.4 元	12,787 仟元	0.60%
	副總經理	張美珠										
	副總經理(註1)	楊錦添										
	子公司總經理(註1)	張雅植										
	協理(註1)	蕭懷淵										
	協理	詹成潭										
	協理(註1)	胡朝棟										
	協理(註1)	陳達元										
	協理(註1)	陳裕誠										
	協理(註2)	王月鳳										
	協理(註2)	黃智遠										
	協理(註2)	廖俊智										
子公司總經理(註1)	張振權											
員工	經理(註1)	王英杰	595,000 股	1.24%	264,000 股	55.3 元	14,599 仟元	1.14%	50,000 股	44.4 元	2,220 仟元	0.10%
	副理	黃郁仁										
	經理	劉錦良										
	副理	何珮琦										
	副理(註1)	陳佩鈴										
	經理	楊宗欣										
	課長	江心怡										
	高級工程師(註1)	徐國展										
	副理	彭顏偉										
	副理	蔡儀誠										
工程師(註1)	徐千岳											

註1：已離職。註2：王月鳳協理 109.8.1 就任；黃智遠協理 110.10.1 就任；廖俊智協理 111.3.1 就任。

六、限制員工權利新股辦理情形：無。

七、併購或受讓他公司股份發行新股辦理情形：

(一) 本公司增資發行新股 2,400,000 股，以股份轉換方式取得芝和精密股份有限公司，使其成為本公司 100% 持股之子公司乙案，業經財團法人中華民國證券櫃檯買賣中心(以下簡稱櫃買中心)111 年 12 月 20 日證櫃監字第 1110203287 號函同意，及櫃買中心 112 年 1 月 12 日證櫃監字第 1110013490 號函申報生效，並經櫃買中心同意於 112 年 3 月 1 日先行以新股權利證書上櫃買賣。該普通股業經經濟部於 112 年 3 月 22 日經授中字第 11233162930 號函核准變更登記在案。

(二) 被併購及受讓公司之基本資料表

公 司 名 稱	芝和精密股份有限公司	
公 司 地 址	新竹縣芎林鄉五龍村 2 鄰五和街 228 號	
負 責 人	福島健太郎	
實 收 資 本 額	38,000,000	
主 要 營 業 項 目	專業硬脆材料精密加工	
主 要 產 品	矽材 CEL 電極產品	
最 近 年 度 財 務 資 料	資 產 總 額	151,511,100
	負 債 總 額	15,490,901
	股 東 權 益 總 額	136,020,199
	營 業 收 入	134,510,123
	營 業 毛 利	13,109,818
	營 業 損 益	4,134,917
	本 期 損 益	3,327,592
每 股 盈 餘	0.88	

(三) 主辦證券承銷商 112 年第一季之評估意見

1. 對財務之影響

經由本次股份轉換案，翔名科技股份有限公司(以下簡稱翔名公司或該公司)結合芝和精密股份有限公司(以下簡稱芝和公司)之技術擴大產品種類，可為雙方既有及新開發之客戶提供更完整之產品種類，有助於提升銷售競爭力，發揮經營綜效，提升營運及獲利成長空間，對於公司財務結構係為正面助益，故本次收購案，對該公司財務狀況將具有正面效益。

2. 對業務之影響

翔名公司與芝和公司之結合屬於半導體零組件業之水平整合，翔名公司為台灣半導體擴散製程設備關鍵零組件之主要供應商，芝和公司則具備蝕刻製程之矽材質電極板微細孔加工技術，雙方擅長技術領域不同，其主要產品亦無重疊性，經由本次股份轉換，雙方透過資源交流及共享，優化對硬脆材質之加工技術，擴展更多樣之精密零組件，藉由雙方產品互補，提供更完整之產品種類，達成產品線及客戶群互補綜效，進而提升在半導體製程之市場占有率及競爭力，故本次收購案對該公司業務將有效益。

3. 對股東權益之影響

由雙方利基技術、研發資源與生產經驗互補和共享等資訊交流，擴展翔名公司在半導體前端製程之產品線及精密加工技術，強化市場競爭力並擴大營運規模，將使獲利能力持續成長，進而為股東創造更高之企業價值，故本次收購案對翔名公司之股東權益具有正面之效益。

4. 預計效益是否顯現

轉換基準日為 112 年 3 月 1 日，並於 112 年 3 月 22 日完成變更登記，本次股份轉換完成後，雙方公司藉由技術及經驗共享與交流，無論在財務、業務、股東權益方面皆有正面助益，後續將隨資源整合發酵後，將可逐步顯現本次收購之效益。

八、資金運用計畫執行情形：不適用。

伍、營運概況：

一、業務內容：

(一) 業務範圍：

1. 業務之主要內容：

- F113010 機械批發業。
- F113050 電腦及事務性機器設備批發業。
- F119010 電子材料批發業。
- CC01080 電子零組件製造業。
- CB01010 機械設備製造業。
- E599010 配管工程業。
- E603050 自動控制設備工程業。
- E604010 機械安裝業。
- F106010 五金批發業。
- F107200 化學原料批發業。
- F113990 其他機械器具批發業。
- F401010 國際貿易業。
- 除許可業務外，得經營法令非禁止或限制之業務。

2. 最近兩年度營業比重：

單位：新台幣仟元；%

項 目	110 年度		111 年度	
	金額	%	金額	%
真空類產品	117,611	7.25	112,046	5.61
材料類產品	1,223,318	75.38	1,570,964	78.7
光電類產品	91,111	5.61	51,297	2.57
勞務收入	59,833	3.69	65,873	3.3
工程收入	50,333	3.1	70,126	3.51
其他	85,176	5.25	129,594	6.49
銷貨退回及折讓	(4,518)	(0.28)	(3,610)	(0.18)
合計(銷貨淨額)	1,622,864	100	1,996,290	100

註：本公司因銷售商品種類繁多，其規格亦有所不同，無一致之數量統計單位，故僅提供銷值。

3. 公司目前之商品(服務項目)：

- ① 生產製造：本公司是專精於 OEM & ODM 各種半導體零組件加工的製造廠商，從設計到製造採一貫化作業，即使是特殊高難度的製品，品質均能符合客戶的需求，本公司成立至今已生產逾 4,000 項各式零組件，產品係應用於高科技領域，包括半導體設備、TFT-LCD、LED、醫療及航太等領域，主要生產產品如下：
 - ① 石墨(Graphite)製品：嚴選國外高品質符合半導體級石墨材料，經本公司精密加工製造，提供標準品及客製化規格。
 - ② 鎢(Tungsten)製品：嚴選國外高品質符合半導體級鎢材料，經本公司精密加工製造，提供標準品及客製化規格。
 - ③ 鉬(Molybdenum)製品：嚴選國外高品質符合半導體級鉬材料，經本公司精密加工製造，提供標準品及客製化規格。
 - ④ 鉭(Tantalum)製品：嚴選國外高品質符合半導體級鉭材料，經本公司精密加工製造，提供標準品及客製化規格。
 - ⑤ 氮化硼(Boron Nitride)製品：嚴選國外高品質符合半導體級氮化硼材料，經本公司精密加工製造，提供標準品及客製化規格。
 - ⑥ 鈦(Ti)製品：嚴選國外高品質符合半導體級及醫療級鈦材料，經本公司精密加工製造，提供標準品規格。
 - ⑦ 光學與功能性鍍膜製品：依客戶需求提供薄膜光學與材料鍍膜技術服務，提升產品功能性與性能。
- ② 代理販售：

- ①代理美國(Mass-Vac, INC; MV)真空塵粒(油氣)捕捉器,其產品特性如下:可解決因 By-Products 而造成的 Pump Failure、Valve Clog、Gauge Clog 及 Exhaust Line Clog 等問題,減輕 Local Scrubber 之 Loading;降低成本、減少設備 PM 次數。適用製程:PECVD、LPCVD、MOCVD、ETCHER 及 IMPLANTER 等產生 By-Products 之製程。
- ②代理日本(SAKAGUCHI EH VOC CORP.)、RTP Lamp;其特性如下:
 - a. 適用製程:RTP 及 EPI REACTOR 等。
 - b. 優異產品功能設計,適用性廣泛。
- ③代理美國(POCO(原 Potentials), INC)高電壓絕緣體, Potentials 創立於 1969 年,早期為原廠 Axcelics (Eaton)合作之立約廠商,1980 年已成為此產品在製造及研發上之頂尖供應商,其產品服務如下:
 - a. 提供客戶 Ion Implanter 之高壓絕緣相關產品,並負責新品銷售及更換與維修之服務,充份滿足客戶需求。
 - b. 台灣高壓絕緣體代理商,具有最高市場佔有率及最佳競爭優勢,市場反應良好。
- ④代理美國(Stanford Research Systems; SRS) 殘留氣體分析儀, SRS 提供之 RGA 在美國具有 40%市場佔有率,其產品特性如下:
 - a. 目前可提供 100、200、300 amu SYSTEM。
 - b. 適用製程:ION IMPLANTER、SPUTTER、PECVD、MOCVD 及 MBE 等。
 - c. 產品性能優良,普遍獲得各界良好回饋。
- ⑤代理日(PURERON JAPAN; PJ) 氣體過濾器,其產品特性如下:
 - a. 從首個 0.003 μm 以上的高精度陶瓷過濾器,到採用內部固定技術的無失真壓力傳感器等,為用戶提供信賴可靠的產品。
 - b. 適用製程:PECVD、LPCVD、MOCVD、ETCHER 及 IMPLANTER 等製程。
- ⑥代理日本 (SHIMADZU CORP.,) 渦輪分子幫浦、氣氦測漏儀, SHIMADZU 在日本具有百年歷史,並享有分析儀器之冠的美名,係各式設備儀器之專門製造商,其產品使用尖端科技,發展性能優異,其產品特性如下:
 - a. 提供新品銷售,更換與保養維修之服務以延長產品使用年限,充份滿足客戶需求。
 - b. 強固穩定之幫浦性能,逐漸成為半導體製程 12 吋機台及 LCD 產業之主流。
 - c. 重量輕、體積小、操作容易、Rotation Speed 低,使用安全性佳。
 - d. 廠內成立全磁浮 TMP 維修中心。
 - e. 適用製程:ION IMPLANTER、ETCHER、CVD 等;優異之功能設計、適用性廣泛。
- ⑦代理 TOYO 之石墨承載盤素材,應用於 LED MOCVD 設備之生產主要消耗性零件。

③ 勞務提供:

- ①管路之加熱系統:Heating Jacket & Hot N2 安裝服務及維修服務。
- ②真空 pump 維修:(SHIMADZU CORP.) 渦輪分子幫浦、各大品牌高真空冷凍幫浦之維修保養。
- ③半導體設備關鍵零組件、模組設計開發與客製化生產服務。

4.計畫開發之新商品(服務):

- ①開發離子植入機高階製程中石墨類型消耗性材料及抗塵方案。
- ②開發半導體蝕刻製程中之消耗性材料。
- ③半導體黃光微影製程設備之關鍵零組件與模組開發。
- ④半導體快速熱處理製程(RTP)設備之關鍵零組件與模組開發。
- ⑤半導體設備之晶圓承載裝置及關鍵組件之設計製作開發。
- ⑥半導體設備加熱裝置維修與新品製作。
- ⑦ LED MOCVD 設備耗材開發。
- ⑧生物醫療產品相關耗材開發與製作。
- ⑨航太產品相關耗材開發與製作。

4.產業概況

(1)產業現況與發展

本公司及子公司現階段主要的業務領域包含:1.半導體擴散製程的離子植入機消耗性零件製造與買賣 2.半導體設備關鍵零組件&模組客製化生產服務,3.LED 及面板產業的設備及耗材的代理業務。

國際半導體產業協會 (SEMI) 公布去年全球半導體製造設備銷售金額,相較 2021 年 1,026 億美元成長了 5%,達到 1,076 億美元,再次創下新高。

SEMI 預測 2023 年半導體設備銷售恐將回跌。從市場觀察來看,半導體設備銷售狀況是觀察半導體業景氣的重要指標,而全球半導體設備市場在前段及後段領域推升下,2024 年半導體製造設備銷售金額可望回升。

本公司及子公司所肩負之角色，即在於提供半導體產業前段製程之材料、設備及關鍵零組件之製造、買賣及維修業務，並提供相關之裝機、技術諮詢及售後維修服務等，在經營團隊的努力下，目前已成為台灣半導體離子植入機之關鍵零件最大供應商，目前更朝向半導體產品多樣化經營的模式，積極投入半導體氧化、蝕刻、薄膜沉積、擴散、微影等製程設備之關鍵模組與零組件開發；於研發與生產製造基礎環境設施建構上，並逐步導入多核心先進製造平台技術，以提供客戶先進設計/製造/組裝/維修/測試之整體解決方案(Total Solution)之服務；在市場多角化經營上，除既有之半導體設備產業外，並介入光機電系統與生物醫療領域，擴大公司營運觸角，以期對股東創造最大獲利。

(2) 產品上中下游之關聯性

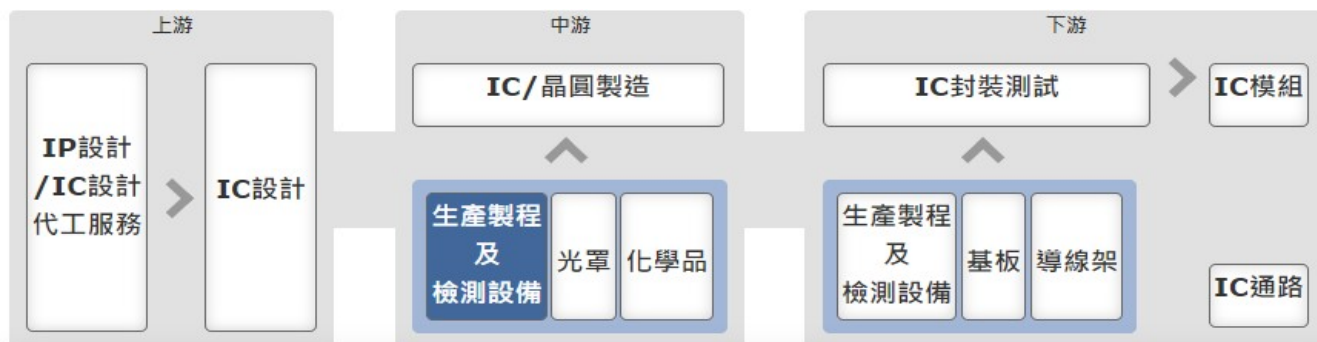

資料來源：證券櫃檯買賣中心產業價值鏈資訊平台

半導體產業鏈上游為IP設計及IC設計業，IP為IC設計的智慧財產權，IC可簡單區分為類比IC與數位IC兩大類，全球IC設計產業已進入美國、台灣與大陸三分天下的時代。

中游為IC製造、晶圓製造、相關生產製程檢測設備、光罩、化學品等產業，IC製造的流程是將晶圓廠所做好的晶圓，以光罩將電路圖樣印上，再以氧化、擴散、PVD、CVD、蝕刻、離子植入等製程，將電路及電路上的元件，在晶圓上製作出來，本公司專精於生產製造半導體製程設備所需之關鍵零組件。

下游為IC封裝測試、相關生產製程檢測設備、零組件、IC模組、IC通路等業，IC封裝是將加工完成之晶圓，經切割為晶粒，以塑膠、陶瓷或金屬包覆，保護晶粒以免受汙染且易於裝配，並達成晶片與電子系統的電性連接與散熱效果。IC測試則可分為兩階段，一是進入封裝之前的晶圓測試，主要測試電性。另一則為IC成品測試，主要在測試IC功能、電性與散熱是否正常，以確保品質。茲將該行業上、中、下游之關聯圖列示如下：

(3) 產品發展趨勢

半導體先進製程已邁入3奈米，製程設備所需的關鍵零組件門檻也隨之提高，這些關鍵零組件需要更具能抗腐蝕或抗電漿等特性，本公司本著多年精密機械加工經驗，配合近年發展之光學鍍膜、陽極及無電解鍍等半導體級表面處理技術，提供客戶一站式的客製化服務，以滿足半導體客戶對品質及交期高規格的要求。

(4) 產品之競爭情形

本公司主要從事半導體製程之材料、設備及關鍵零組件之製造、買賣、維修及代理業務，範圍涵蓋氧化、蝕刻、薄膜沉積、擴散、離子植入、微影等製程。在客戶與產品線上，目前國內並無與本公司從事完全相同商品線銷售之公司，同時因半導體及光電等電子產業所需設備、耗材及關鍵零組件，隨不同客戶而有所不同，本公司與同業公司各有其專業之服務領域，其各自生產之商品內容與性質亦有極大之差異，對各產品之市場佔有率無法採用一致性之基礎來比較。

5. 技術及研發概況

(1) 所營業務之技術層次及研究發展

本公司在精密機械加工有多年經驗，並致力半導體特殊材料關鍵零組件本土化，關鍵零組件的特殊材料包括各類硬質材料，如石墨〈Graphite〉、鉬〈Molybdenum, Mo〉、鎢〈Tungsten, W〉、鉭〈Tantalum, Ta〉、碳化矽〈Silicon Carbide, SiC〉、矽〈Silicon, Si〉等，提供了國內半導體暨光電產業客戶更多、更好、更具競爭力的產品選擇，且藉由與客戶良好的互動中，跟隨著客戶一起成長，近年更發展半導體級之表面處理技術，以生產符合半導體客戶需求之高階關鍵零組件，持續拓展業務範疇，為國內市場創造價值，增加台灣在半導體關鍵零組件之競爭力。

(2)最近年度每年投入之研發費用

項 目	單位:仟元;%				
	108 年	109 年	110 年	111 年	112 年 3/31 止
研發費用	34,474	35,647	36,494	66,577	17,976
營業收入淨額	1,201,880	1,314,322	1,622,864	1,996,290	429,800
研發費用占營業收入淨額比例	2.87%	2.71%	2.25%	3.34%	4.18%

(3)開發成功之技術或產品

本公司專精於精密機械加工多年，隨著半導體製程設備對關鍵零組件的要求門檻提高，近年透過發展半導體級之表面處理技術、高品質接合技術與高能束技術，以生產符合半導體客戶需求之高階關鍵零組件，並藉由整體對客戶服務品質的提升，擴大與競爭對手的差距，以保有市場之競爭優勢。本公司之產品技術列舉如下：

①生產適用於半導體製程設備之鈾、鎢、鈹、石墨加工產品，提供規格品及客製化商品，其特性如下：

- A.具有抗 Plasma，適合使用於半導體離子值入、LED、LCD、太陽能製造裝置。
- B.擁有高耐熱性，最高使用溫度約為 800°C，適合使用於半導體爐管、CVD、LCD、真空爐製造裝置。
- C.材質優良，適用性廣泛。

②生產半導體設備真空系統關鍵零組件：

- A.包含晶圓置換腔體(Load lock Chamber)、晶圓承載盒升降機構(Indexer)、CVD 製程腔體、晶圓承載吸盤等。
- B.結合先進製造技術、表面處理、材料熱處理改質、真空硬焊與接合等技術整合。
- C.提供規格品及非規格品，為客戶提供全方面客製化服務(Total Solution)。

③碳化矽薄膜沉積與研削加工技術：

- A. 應用於半導體設備製程零組件與模組。
- B. 優點: 高純度、高熱傳導、耐磨耗、高溫強度。

④半導體快速熱處理製程(RTP)之光學反射模組設計製造技術：

- A. 結合光學模擬設計與超精密加工及光學鍍膜技術。
- B. 優點：具有高均勻性、高反射率、高抗腐蝕性與高耐久性(Durability)。
- C. 品質優良，廣泛應用於半導體製程中。

⑤半導體快速熱處理製程(RTP)之光學帶通濾波模組設計製造技術：

- A. 結合光學模擬設計與超精密加工及光學鍍膜技術。
- B. 優點：具有高均勻性與高耐久性(Durability)。
- C. 品質優良，廣泛應用於半導體製程中。

⑥紫外線/深紫外線光束擴散&導光勻光模組設計製造技術：

- A. 應用於半導體微影製程設備模組。
- B. 功能：將曝光光束在距離內均勻擴散並使光強度的分佈均勻化。
- C. 優點：結合光學模擬設計，提高曝光光束均勻性，模組具有高穿透率、高均勻性與高穩定性。

⑦半導體晶圓承載用靜電吸盤 (E-Chuck)設計製造技術：

- A. 應用於半導體設備製程模組。
- B. 功能：半導體電漿製程設備晶圓承載器。
- C. 優點：自有技術、在地化生產、產品品質與可靠度佳。

⑧鋁合金電子束焊接技術：

- A.應用於半導體設備鋁合金真空腔體與關鍵零組件。
- B.電子束焊接的原理：電子槍發射電子，使電子在高壓靜電場的加速下形成能量密度極高的電子束去轟擊工件，熔化形成熔池，從而對工件的焊接。
- C.優點：電子束焊接因具有不用焊條、不易氧化、工藝重複性好及熱變形量小的優點，用於製作半導體設備鋁合金真空腔體與關鍵零組件，提供高品質及可靠度優異的產品。

⑨雷射積層製造技術：

- A.應用：材料的表面改質，如：燃汽輪機葉片，軋輥，齒輪等；產品的表面修復，如：轉子，模具等。
- B.雷射積層製造技術原理：結合雷射器、冷卻機組、送粉機構、加工工作檯等裝置，採用雷射束加熱熔覆材料和基材表面，使所需的特殊材料熔於工件表面的一種表面改質技術。

C.優點：改善產品表面的耐磨、耐蝕、耐熱、抗氧化及電氣特性，達到表面改質或修復的目的，滿足材料表面特定性能的要求，並節約了大量的貴重元素。

6.長、短期業務發展計畫

(1)短期業務發展計畫

①行銷策略

- A.持續加強與設備原廠之合作關係，增加新類型產品的代工，提高本公司在原廠供應鏈的佔有率。
- B.擴大與設備原廠非消耗性產品代理業務的服務範圍。
- C.積極拓展大陸地區業務，加強與大陸客戶之聯繫。
- D.擴充現有產能提高市場佔有率，增加產品外銷比重。
- E.加快半導體蝕刻製程之布局，多角化經營分散風險。
- F.加強半導體相關之產品拓展、行銷，並提供客戶現場及時之支援服務。
- G.積極尋找策略性產品之夥伴，建立共同市場之佔有率，建立更充足的產品線陣容。
- H.加強與國內外廠商之關係，以爭取更廣闊的商業關係。
- I.積極佈局全世界半導體製造廠商之業務市場，建立國際行銷體系。
- J.發展非半導體系之其它業務，以建立更寬廣的業務機會。

②生產策略

- A.積極擴廠，提高生產產能，有效降低成本。
- B.強化與上游供應商合作關係，降低材料取得成本及風險。
- C.積極改善公司內部製程管理，提高客戶在交期及價格的滿意度。
- D.透過資訊化管理，加強製程分析能力，以利後續成本降低及交期改善。
- E.增加產能以有效支應大陸半導體市場未來成長需求。

③產品與新技術研發策略

- A.加強多角化產品技術與終端客戶技術需求開發，以擴大新產品開發領域。
- B.加強客戶關係與利基產品開發藍圖建構，以縮短驗證時程與加速研發產品導入市場，創造價值。
- C.建構一條龍快速原型設計製作整合開發平台(設計/製造/組裝/維修/測試)，以提供客戶全方位解決方案(Total Solution)之服務。
- D.強化研發專案管理人才培育 以提升研發目標管理能力與研發效率。
- E.整合產官學跨領域資源，共同研發新產品、新技術。
- F.深化多核心技術整合與系統工程開發能力，以拉大長期技術競爭力。

④財務策略

- A.持續實施績效管理，提昇風險控管能力。
- B.持續嚴格管控營運費用及生產成本，降低庫存水位。
- C.嚴格控制資金，為未來投資計畫預先準備。

(2)長期業務發展計畫

①行銷策略

- A.積極佈局全世界半導體製造廠商之業務市場，建立國際行銷體系。
- B.發展非半導體系之其它業務，以建立更寬廣的業務機會。

②生產策略

為配合公司業務持續發展，快速的客戶端服務，與國外廠商進行策略聯盟，以增加產能與維繫國外客戶關係，並且加強設備產能之管理，以提高生產良率，降低生產成本。

③產品與新技術研發策略

- A.利用購併/ 合作開發/ 技術移轉或延攬技術核心人力，加強新產品與核心關鍵技術的擴展。
- B.朝自有品牌設備與整合性產品及設計服務開發邁進，以增加長期競爭力。
- C.持續佈局新世代半導體設備系統關鍵技術，並強化專利智財地圖佈局。
- D.積極佈局光機電系統、醫療器材與航太領域產品。

④財務策略

- A.加強提昇公司員工素質，以擴大公司未來的經營團隊。
- B.在現有的體質與運作下，以保守的財務運用，創造未來隱健的經營腳步，使公司能成為一家永續經營且成長的公司。

二、市場及產銷概況

1. 市場分析

(1) 本公司主要產品(服務)之銷售(提供)地區

目前本公司及子公司所代理之產品其銷售地區，主要還是在台灣。而就未來幾年之市場需求來看，台灣還是在全世界中晶圓代工前三大之一。另外，由於大陸市場在未來的成長潛力亦不容忽視，故亦將成為另一重點發展之市場。最近二年度主要產品銷售地區分佈情形如下：

單位：新台幣仟元、%

區域 \ 年度	110 年度		111 年度	
	金額	%	金額	%
內銷	779,004	48	1,015,744	51
外銷	843,860	52	980,546	49
合計	1,622,864	100	1,996,290	100

(2) 市場占有率及市場未來之供需狀況與成長性

① 市場占有率

本公司業務範圍涵蓋廣泛，包括半導體及光電產業等電子產業所需設備、耗材及關鍵零組件，而本公司與同業公司各有其專業之服務領域，其各自生產製造之商品內容與性質亦有極大之差異，無法於採用一致性之基礎來比較其市場佔有率，故目前並無涵蓋其所有業務之相關統計分析資料。本公司進入真空、擴散及物理沈積等之關鍵零組件市場已有超過 16 年之時間，由於技術資料庫建立之完善，加上國外高純度原物料來源確實掌握，本公司服務客戶均為各產業之龍頭廠商如台積電、聯電、美光、世界先進、旺宏、群創及友達等知名半導體及光電產業公司，可得知本公司在上述應用製程之關鍵零組件市場佔有一定之領導地位。

由於通路產品種類繁多，彼此服務客戶差異頗大，故難以就所有產品之市場佔有率提供較客觀之比較基礎，但在講究行銷策略的時代，掌握通路即是掌握市場，本公司加以整合代理設備之產品組合，提供全面性之客戶技術問題解決方案，在市場中提供更方便及快速之整合型服務，與客戶建立更密切之往來關係，奠定本公司在國內半導體及光電產業銷售設備及零組件之優勢地位。

② 市場未來供需狀況與成長性

A. 市場未來供需狀況

台灣地區之半導體關鍵零組件一年約有五億美金的市場規模，未來之市場仍有極大成長空間。而本公司於設備零組件領域所聚焦的市場為半導體製程中擴散 (Diffusion) 製程所需用到的離子佈植機 (Ion Implanter) 的關鍵零組件，台灣每年的市場規模約十億元台幣，主要需求集中在前兩大晶圓廠台積電、聯電，本公司為此領域領導廠商，與主要客戶台積電、聯電 合作關係長久，因銷售產品為耗材，故只要半導體廠商設備不停機，則需求必定存在，且需求穩定度高。

B. 市場之成長性

半導體設備銷售是觀察半導體景氣榮枯重要指標，隨半導體設備金額增長，也意謂晶圓製程看好未來訂單成長，擴大產能及設備資本支出。國際半導體產業協會 (SEMI) 公布去年全球半導體製造設備銷售金額，相較 2021 年 1,026 億美元成長了 5%，達到 1,076 億美元，再次創下新高。

SEMI 預測 2023 年半導體設備銷售恐將回跌，雖然 2023 年面臨需求滑落，半導體產業進入庫存調整階段，不利於今年整體營運，不過在晶圓代工龍頭企業領軍下及高階晶片市場的支持下，預期台灣半導體產業 2023 年仍能維持正成長，而全球半導體設備市場在前段及後段領域推升下，2024 年半導體製造設備銷售金額可望回升。

(3) 競爭利基

本公司專精半導體關鍵零組件之生產製造，並專研跨製程關鍵零組件之生產製造，多年的精密機械加工已累積相當豐富經驗。茲就本公司主要競爭利基分述如下：

① 優秀專業之工作團隊

本公司工作團隊擁有豐富完整之半導體、光電市場及製程技術經驗，除能有效掌握產業產品應用發展趨勢，並迅速將新發展之製程或技術傳遞予客戶，使客戶能持續維持其競爭力之優勢外，更可提供客戶及時之售後服務以幫助其解決技術上的問題，深受客戶認同及肯定；另本公司相當重視員工發展，除經常舉辦內部訓練外，亦提供員工參加國內外之教育訓練及選修大專院校研究所課程，協助員工持續充實專業技能，建立良好之福利及制度化獎勵措施，使本公司員工對公司具有高度向心力，實為本公司與同業競爭之利器。

② 代理權之穩定

本公司主要係代理美商 Mass-Vac, INC、Stanford Research Systems、SAKAGUCHI E.H VOC CORP.、SHIMADZU CORP.、PURERON JAPAN、等多家國際知名廠商之半導體 IC 製造、晶圓製造、真空及光電之半導體元件製造有關的重要儀器、系統或設備之銷售。其中與美商 Mass-Vac, INC 合作時間已逾 20 年以上，另與在日本具有百年歷史，並享有分析儀器之冠的 SHIMADZU CORP. 合作亦已達 20 年之久，可就近提供台灣及亞太地

區客戶維修服務及代理銷售。

③專業之自製加工能力

本公司具有專業之自製加工能力，藉由自行開發設計製造零組件，進而取代原廠所生產之零組件，為客戶提供採購時之第二供貨來源，並可依客戶所設計之圖面，依不同材料性質予以加工，提供客戶進行製程改善，故本公司在零組件之自製加工將使該公司在成本上佔有極大之競爭優勢；研發團隊持續建構多核心關鍵技術，整合先進製造技術，可為客戶提供全方位服務，以提升附加價值，滿足客製化需求。

④供應商高度認同之通路價值

本公司在半導體關鍵零組件幾年來的努力經營，在國內業界已建立相當知名度，除部份供應商有鑑於本公司之專業服務形象而主動與本公司洽談代理事宜外，本公司亦從各供應商中篩選合適之產品線代理銷售。在供應商高度認同的通路價值上，本公司擁有相當之主動權及相對的談判籌碼，可爭取到對公司有利的條件，並以專業的行銷能力與完整的行銷網路，使得代理家數仍持續增加中，顯示本公司擁有堅強的代理銷售能力，並成功地創造出半導體關鍵零組件專業行銷通路商之價值。

⑤高品質之售後服務

在微利時代各產業業者均致力於降低生產成本、提高獲利，對產品相關上游材料及設備，不僅講求價格與品質，亦相當重視供貨時效、商品種類多寡與服務彈性，本公司除擁有專業人才外，並積極與下游客戶溝通，主動根據其不同需求配合提供技術諮詢、調整安裝及售後維修等相關服務，與客戶建立更密切之依存關係以提升公司在供應鏈所提供之附加價值，建立服務區隔，提升客戶滿意度。

(4)發展遠景之有利、不利因素與因應對策

有利因素

①龐大的市場商機

近年在政府及民間企業大力的推動之下，半導體產業成為台灣舉足輕重的核心工業，廠商募集設立晶圓廠衍生龐大商機，深深影響著台灣之整體經濟，台灣廠商卓越的生產能力在經國外認證後，促成國外廠商來台尋求代工或策略聯盟之合作夥伴，亦帶動我國半導體產業上中下游及相關支援工業興起，加上製程之提升形成原物料更替的明顯需求。本公司生產製造、代理銷售用於半導體前段製程的材料、設備及關鍵零組件，如鎢、鉬、鈹、氮化硼、石墨、真空塵粒(油氣)捕捉器、高電壓絕緣體、殘留氣體分析儀、渦輪分子幫浦、氦氣測漏儀、高真空冷凍幫浦及真空軟管等產品，均為半導體製程不可或缺的關鍵材料及生產器具，其未來成長性與晶圓廠的產能成正相關，因此未來本公司銷售半導體製程應用材料及關鍵設備產品之業務仍有相當大的成長空間。

②優異的維修保養能力

國內主要電子設備來源均來自國外大廠，大多數係為配合生產製程量產之用，故設備本身之效率將影響使用者對產品品質、良率之控管，客戶除了對設備功能、成本之要求外，其對產品之售後服務、維修保養能力及維修時效性之要求均極為嚴苛，因此維修保養能力往往是客戶購買設備之關鍵考量因素，為客戶提供迅速及時的維修保養服務即為本公司之優勢。

③成熟的自製零組件能力

設備之維修保養往往均需有各項相關之零組件配合定期維修更換，因此相關零組件是否得以及時取得亦是維修成效之關鍵因素，故掌握原材料來源及確認原料品質之一致性，透過自行開發之技術，製造符合原廠設備規格之零組件，就顯得相當重要。由於國內業者在零組件部份技術已逐漸步入成熟階段，因此透過自行開發製造之效益，將對國內業者提供相對有利之環境。

④政府政策之鼓勵與支持

半導體產業是政府列為重要的戰略產業之一，國內各學術單位如工研院及金屬工業中心等亦積極投入相關技術之研發，提供設備廠商技術來源與資訊交流管道，因此設備廠商將可藉由學術單位交流及參與政府各項獎勵及輔導優惠措施，提升設備產業自主能力，並加速趕上國外先進設備廠商，由此可知，設備產業之成長將帶動設備零組件之成長，故國內設備零組件業者將隨著政府政策之鼓勵與支持而呈現大幅成長之情形。

不利因素及因應措施

①半導體通路市場競爭激烈

由於半導體生產重心已移轉至亞太地區，國外半導體設備供應商亦積極拓展亞太市場，紛紛來台設廠或取回設備代理權設立分公司，形成眾多廠商加入，市場競爭日趨激烈，由於新競爭者的加入，加上原市場參與者從事產品價格之競爭，易造成市場銷售毛利的下滑。

因應對策：

朝向整合精密機械加工及半導體級表面處理技術，提供完整解決方案之增值服務，與客戶建立更密切之依存關係，以提升公司在供應鏈中所提供之附加價值；並持續引進先進製程之設備及應用材料，協助半導體業者升級與發展，加上本公司自行自製相關零組件，將可降低設備零組件之成本，並藉以維持本公司一貫之專業經營路線，建立產品市場區隔，避免重蹈同業削價競爭之覆轍。

②部分原料仰賴國外進口

部分原料(如：鎢、鉬、鈹、氮化硼、石墨等)仍由國外廠商所控制，一旦市場供應失調，易導致價格劇烈變動及供貨不足等情形。

因應對策：

本公司除與原供應商維持良好及長期合作關係外，另一方面並積極尋找替代廠商及原料，以降低營運風險。

③受半導體產業景氣波動之影響較大

本公司營收較集中於相關半導體之設備，容易受半導體產業影響，由於半導體產業變動迅速，景氣低迷時，半導體廠商調整產能減少產出，並縮減其資本支出計劃，將影響本公司之銷售及獲利。

因應對策：

本公司之產業被定位於半導體週邊生態之一環，景氣循環跟著半導體景氣循環變動，但因本公司所從事之營業項目，絕大部分為零組件耗材部分，因此只要半導體工廠有開工，本公司之產品就會被使用，只有當機台關機時，本公司的產品才會被嚴重影響。另本公司為避免風險集中，除將繼續開拓半導體市場外，並加強光電產業領域之業務拓展，此外，對於海外及大陸地區市場亦積極規劃爭取，將可使公司受單一產業景氣波

動或地區景氣波動之影響降至最低。

2. 主要產品之重要用途及產製過程：

(1) 產品之重要用途：

本公司主要營業項目為半導體、光電設備及其零組件之代理銷售及製造，並提供相關之裝機、技術諮詢及售後維修服務等，重要用途為維持半導體及光電等產業製程設備之正常運作。

(2) 產品之產製過程：



3. 主要原料之供應狀況

本公司目前主要生產原料為特殊金屬、石墨等，主要供應均來自國外廠商，分散全球各地，包括日本、韓國及美國等國家，與各供應商一直維持良好合作關係，以求達到掌握貨源、縮短交期及提高進料品質之目的。

4. 最近二年度任一年度中曾占進(銷)貨總額百分之十之客戶名單

(1)進貨客戶名單

單位：新台幣仟元

名次	110 年度				111 年度				112 年 3 月 31 日			
	名稱	金額	占全年度進貨淨額比率 (%)	與發行人之關係	名稱	金額	占全年度進貨淨額比率 (%)	與發行人之關係	名稱	金額	占當年度截至前一季止進貨淨額比率 [%]	與發行人之關係
1	A 供應商	78,802	11.97	無	D 供應商	94,811	13.25	無	D 供應商	18,165	14.10	無
2	B 供應商	78,108	11.87	無	A 供應商	59,049	8.25	無	F 供應商	10,852	8.43	無
3	C 供應商	65,159	9.9	無	B 供應商	42,870	5.99	無	G 供應商	5,878	4.56	無
4	D 供應商	63,794	9.69	無	C 供應商	27,099	3.79	無	C 供應商	5,714	4.44	無
5	E 供應商	41,828	6.36	無	E 供應商	26,073	3.64	無	H 供應商	5,557	4.31	無
	其他	330,446	50.21		其他	465,472	65.07		其他	82,637	64.16	
	進貨淨額	658,137	100.00		進貨淨額	715,374	100.00		進貨淨額	128,803	100.00	

(2)銷貨客戶名單

單位：新台幣仟元

項目	110 年度				111 年度				112 年 3 月 31 日			
	名稱	金額	占全年度銷貨淨額比率	與發行人之關係	名稱	金額	占全年度銷貨淨額比率	與發行人之關係	名稱	金額	占當年度截至第三季止銷貨淨額比率	與發行人之關係
1	甲客戶	512,331	31.58	無	甲客戶	561,562	28.13	無	甲客戶	128,096	29.8	無
2	乙客戶	92,667	5.71	無	丙客戶	152,969	7.66	無	丙客戶	54,148	12.6	無
3	丙客戶	80,213	4.94	無	丁客戶	113,009	5.66	無	乙客戶	23,230	5.41	無
4	丁客戶	71,313	4.39	無	乙客戶	104,598	5.24	無	丁客戶	23,046	5.36	無
	其他	866,340	53.38	-	其他	1,064,152	53.31	-	其他	201,280	46.83	-
	銷貨淨額	1,622,864	100	-	銷貨淨額	1,996,290	100	-	銷貨淨額	429,800	100	-

5.最近二年度生產量值表

單位：新台幣仟元

主要商品	110 年年度		111 年度	
	產	值	產	值
真空類產品	1,043		3,093	
材料類產品	808,802		1,121,173	
光電類產品	508		845	
其他	40,203		56,669	
合計	850,556		1,181,780	

註：本公司因銷售商品種類繁多，其規格亦有所不同，無一致之數量統計單位，故僅提供產值。

6.最近二年之銷售量值表

單位：新台幣仟元；%

項 目	110 年度		111 年度	
	金額	%	金額	%
真空類產品	117,611	7.25	112,046	5.61
材料類產品	1,223,318	75.38	1,570,964	78.7
光電類產品	91,111	5.61	51,297	2.57
勞務收入	59,833	3.69	65,873	3.3
工程收入	50,333	3.1	70,126	3.51
其他	85,176	5.25	129,594	6.49
銷貨退回及折讓	(4,518)	(0.28)	(3,610)	(0.18)
合計(銷貨淨額)	1,622,864	100	1,996,290	100

註：本公司因銷售商品種類繁多，其規格亦有所不同，無一致之數量統計單位，故僅提供銷值。

三、最近二年度及截至年報刊印日止從業員工資料

112 年 4 月 20 日

年度		110 年度	111 年度	當年度截至 112 年 3 月 31 日
員工人數 (人)	主管人員	43	47	45
	工程、業務人員	240	274	272
	幕僚支援人員	62	46	46
	合計	345	367	363
平均年歲		35.88	35.41	35.37
平均服務年資		6.37	5.87	6.02
學歷分布 比率	博士	5	6	6
	碩士	24	29	28
	大專	193	201	197
	高中	110	117	119
	高中以下	13	14	13

四、環保支出資訊

1. 依法令規定，應申領污染設施設置許可證或污染排放許可證，或應繳納污染防治費用，或應設立環保專責單位人員者，其中領、繳納或設立情形之說明：本公司已於(2009/11/12)申領水污染防治許可證、並於(2009/8/26) 設立乙級廢水處理專責人員，但無應繳納污染防治費用。
2. 對防治環境污染主要設備之投資及其用途與可能產生效益

111 年 12 月 31 日；單位：新臺幣仟元

設備	數量	取得	投資	未折減	用途及預計
名稱		日期	成本	餘額	可能產生效益
濾袋式集塵機	1	2003/4/3	140	0	集塵機主要用以收集加工過程中所產生之粉塵，避免造成空氣之污染。
濾袋式集塵機及配管	1	2003/12/19	120	0	
集塵機 CTF-070G	1	2006/2/27	128	0	
脈動式濾布集塵機	2	2008/5/30	580	0	
脈衝式集塵機	1	2010/4/29	456	0	
脈衝式集塵機	1	2010/6/25	418	0	
展合低真空集塵系統	1	2010/10/14	1,408	0	
濾袋式集塵機安裝工程	1	2019/8/15	630	271	
濾袋式集塵機	1	2020/3/17	790	417	

3. 最近二年度及截至公開說明書刊印日止，改善環境污染之經過，有污染糾紛事件者，其處理經過：無。
4. 最近二年度及截至公開說明書刊印日止，因污染環境所受損失(包括賠償)、處分之總額，其未來因應對策(包括改善措施)及可能之支出：
 - (1)污染環境所受損失、處分之總額：無。
 - (2)未來因應對策：將加強員工訓練。
 - (3)可能之支出：無。
5. 目前污染狀況及其改善對公司盈餘、競爭地位及資本支出之影響及其未來二年度預計之重大環保資本支出：

本公司及子公司現有產品較無造成環境污染之情事，所須投入設備金額不大，故對公司之盈餘、競爭地位及資本支出應無重大影響，未來二年度預計亦無重大環保資本支出。
6. 本公司產品符合歐盟環保指令及綠色產品環保認證相關情況：

本公司產品未涉及歐盟環保指令(RoHS)相關規範。

為減緩地球暖化效應、維護環境生態永續發展下，本公司也積極推動綠色環保之作業，並從產品設計、製程設計、和管理系統之設計中積極導入，在生產過程中，基於環保考量，透過科技，以綠色生產機制力求資源使用上的節約以及污染減少，以期到達綠色產業為目標。

五、勞資關係

1. 公司各項員工福利措施、退休制度、教育訓練與其實施情形，以及勞資間之協議情形：

(1) 員工福利措施：

- A. 依據職工福利金條例，提供職工福利金辦理各項福利事項如：婚喪、年節禮品、生育、住院、重大災害等補助並舉辦員工旅遊活動。
- B. 本公司亦按政府相關法令投保勞工及全民健康保險，更為了員工安全著想為員工加保團體保險以保障員工，提供員工更多福利。
- C. 教育訓練：本公司員工教育訓練均落實辦理。課程內容主要有生產管理類、研發、品質管理類、一般管理類、資訊管理類、採購、倉儲、進出口業務管理類、行銷業務管理類、財務、會計類、經營管理類、人事行政、人力資源管理類、ISO 驗證類、環境安全衛生管理類。
- D. 員工紅利制度：依公司章程規定辦理。

(2) 退休制度與實施情形：

本公司及子公司之退休制度，均依所在地政府相關法令規定辦理。

(3) 勞資間之協議情形及各項員工權益維護措施情形：

本公司及子公司有關勞資關係之一切規定措施，均確依相關法令，故實施情形良好，任何有關勞資關係之規定，均經勞資雙方充分協議溝通後才定案，並定期召開勞資協調會議，同時每半年召開檢討會，全體同仁均可參與，直接反映問題，溝通管道暢通。管道，以保障勞工的權益。

(4) 公司工作環境與員工人身安全保護措施：本公司均依法令規定，設置有專責工安人員，並定期檢查及授課，提醒公司同仁各項工作安全規定，並定期舉辦消防講習，以降低員工及財產之火災風險，同時公司每年均聘請特約醫院至公司辦理免費健康檢查，

(5) 性騷擾防治相關措施：公司工作規則手冊內，訂定有相關規範，同時公司主管在會議中亦多次告知公司同仁，務必正式並遵守相關規定。

(6) 員工行為倫理守則：本公司在員工聘僱契約書中及工作規則手冊中，均訂定有員工行為或倫理守則之相關規範，使員工確實了解相關規定，避免誤觸相關規定。

2. 最近二年度及截至年報刊印日止，公司因勞資糾紛所遭受之損失，並揭露目前及未來可能發生之估計金額與因應措施，如無法合理估計者，應說明無法合理估計之事實：

本公司一向注重員工福利、健康及在職教育，並實施企業利潤與員工共享，故歷年來勞資關係和諧，無重大勞資糾紛發生。

六、資通安全管理

資訊安全風險管理及架構及資通安全政策：

為落實資訊安全管理，公司制定「資訊安全暨智慧財產保護政策」與「電腦系統管理程序」以維護資訊安

全環境，管理資訊設備、網路與資訊系統之依據，減少公司資訊安全風險，且公司稽核人員針對資通安全環境，每年執行定期與不定期資通安全查核，並將查核結果做成內部稽核報告呈送審計委員會、董事會報告，以期落實資安規範。

本公司全體員工每年定期接受資訊安全教育，並要求同仁遵守公司資訊安全規範及要求，以落實維護資訊安全，確保客戶及公司之安全。

公司制訂「資訊安全事件通報處理辦法」，一旦發生資安事件，將依據影響範圍進行通報，如遇緊急重大資安事件即啟動資安處理小組，由資訊安全主管分派任務編組與執行系統復原作業，並在事件處理完畢後進行分析與採取矯正措施、保存記錄，避免事件重複發生。

為因應多變的外部攻擊途徑，公司採用相對應的多層次防禦架構，導入內網、外網及郵件等資安防毒與防駭系統，並定期進行弱點掃描、委託外部第三方評估單位進行滲透測試等相關檢測，確保資安管控之有效性。

七、重要契約

契約性質	當事人	契約起訖日期	主要內容	限制條款
其他合約	Applied Materials	101.02.01-104.01.31	Global Supply Agreement	無
代理合約	Mass-VAC, INC.	91.01.30~任一方終止	授權翔名代理其在台灣產品	無
代理及售後服務合約	Shimadzu Corporation	91.12.06~94.12.06但到期後每年自動續約一年或因翔名違約或營業變動有不利情形	授權翔名代理其產品在台灣之銷售，若翔名提供逾保固期間之售後服務，須支付該服務收入支5%權利金予Shimadzu	無
代理合約	POCO Graphite, Inc.	92.3.1~任一方終止	授權翔名代理其產品在台灣之銷售	無
代理合約	Sakaguchi E. H. VOC Corporation	92.9.17~任一方終止	授權翔名代理其產品在台灣之銷售	無
採購合約	Linco Corporation	92.5.20~任一方終止	向Linco採購產品之合約	無
其他合約	AMSEA Branch(AMAT)	105.02.19-106.02.18	Supplier Service Agreement-Client	無
其他合約	南京江寧經濟技術開發區管理委員會	106.11.01	投資建設協議	無
寄銷庫合約	SSMC	108.03.15-109.03.15	年度寄銷庫合約書	無
寄銷庫合約	力晶積成電子製造(股)公司	108.01.01-108.12.31	年度寄銷庫合約書	無
工程合約	富泰營造股份有限公司	108.06.01~保固期滿日止	新竹香山廠新建工程契約書	無
採購合約	富泰營造股份有限公司	108.06.01~保固期滿日止	新竹香山廠新建工程材料契約書	無
授信合約	玉山商業銀行	108.10.09	歡迎台商回台投資專案貸款，借款額度新台幣7.04億元	註1
授信合約	中國信託商業銀行	108.10.30	歡迎台商回台投資專案貸款，借款額度新台幣4.96億元	註2
授信合約	兆豐國際商業銀行	109.02.14	歡迎台商回台投資專案貸款，借款額度新台幣2.4億元	無
採購合約	永進機械工業股份有限公司	111.01.01	機器採購契約書	無
採購合約	嵩瑞有限公司	111.1.21	機器採購契約書	無
採購合約	嵩瑞有限公司	111.2.14	機器採購契約書	無
股份轉換合約	芝和精密股份有限公司	111.10.14	翔名科技發行2,400仟股取得芝和精密100%股權	無

註 1：為擔保玉山銀行授信，提供本公司名下新竹市香山區三姓段 0405-0000 段地號土地及新竹市香山區中華路四段 508 號 D 棟廠房，於最高限額新台幣柒億肆佰萬元整之範圍內，設定擔保物權予玉山銀行。

註 2：承諾借款購置之機器設備不提供其他債權人作為借款或保證之擔保。

陸、財務概況

一、最近五年度簡明資產負債表、損益表、會計師姓名及其查核意見

(一)簡明資產負債表

1. 簡明合併資產負債表

項目	年度	最近五年度財務資料					當年度截至 112年3月31 日財務資料
							(註2)
		107年	108年	109年	110年	111年	
流動資產		1,637,217	1,367,542	1,473,800	1,647,168	2,207,523	2,344,759
不動產、廠房及設備		1,112,929	1,211,865	1,496,327	1,757,044	1,871,823	1,855,441
無形資產		12,238	11,911	10,468	12,233	12,204	94,988
其他資產		43,505	57,138	62,436	70,085	142,593	156,025
資產總額		2,805,889	2,648,456	3,043,031	3,486,530	4,234,143	4,451,213
流動負債	分配前	359,613	222,428	273,723	419,978	556,006	522,730
	分配後	610,796	287,930	391,163	598,092	(註1)	(註1)
非流動負債		252	110,939	270,507	473,515	733,063	698,010
負債總額	分配前	359,865	333,367	544,230	893,493	1,289,069	1,220,740
	分配後	611,048	398,869	661,670	1,071,607	(註1)	(註1)
歸屬於母公司業主之權益		2,441,025	2,310,465	2,493,855	2,591,130	2,942,975	3,228,325
股本		442,440	446,629	453,199	457,269	455,601	479,601
資本公積		1,207,130	1,229,711	1,252,610	1,265,068	1,277,345	1,473,425
保留盈餘	分配前	802,585	697,554	808,421	956,764	1,223,144	1,286,199
	分配後	551,402	632,052	690,981	778,650	(註1)	(註1)
其他權益		(11,130)	(24,162)	(20,375)	(23,752)	(13,115)	(10,900)
庫藏股票		-	(39,267)	-	(64,219)	-	-
非控制權益		4,999	4,624	4,946	1,907	2,099	2,148
權益	分配前	2,446,024	2,315,089	2,498,801	2,593,037	2,945,074	3,230,473
	分配後	2,194,841	2,249,587	2,381,361	2,414,923	(註1)	(註1)
總額		2,194,841	2,249,587	2,381,361	2,414,923	(註1)	(註1)

註1：民國111年度之盈餘分派案尚待股東會決議分配。

註2：112年第一季財務資料經會計師核閱。

2. 簡明個體資產負債表

單位：仟元

項目	年度	最近五年度財務資料					當年度截至
		107 年	108 年	109 年	110 年	111 年	112 年 3 月 31 日財務資料
流動資產		1,268,263	1,063,885	1,255,034	1,388,976	1,987,124	
不動產、廠房及設備		1,111,553	1,156,423	1,344,549	1,514,412	1,569,739	
無形資產		11,893	11,566	10,123	11,888	11,131	
其他資產		403,078	406,740	423,616	534,070	635,071	
資產總額		2,794,787	2,638,614	3,033,322	3,449,346	4,203,065	
流動負債	分配前	353,510	217,210	268,960	384,901	527,168	
	分配後	604,693	282,712	386,400	563,015	(註 1)	
非流動負債		252	110,939	270,507	473,315	732,922	
負債總額	分配前	353,762	328,149	539,467	858,216	1,260,090	
	分配後	604,945	393,651	656,907	1,036,330	(註 1)	不適用
歸屬於母公司業主之權益		2,441,025	2,310,465	2,493,855	2,591,130	2,942,975	
股本		442,440	446,629	453,199	457,269	455,601	
資本公積		1,207,130	1,229,711	1,252,610	1,265,068	1,277,345	
保留盈餘	分配前	802,585	697,554	808,421	956,764	1,223,144	
	分配後	551,402	632,052	690,981	778,650	(註 1)	
其他權益		(11,130)	(24,162)	(20,375)	(23,752)	(13,115)	
庫藏股票		-	(39,267)	-	(64,219)	-	
非控制權益		-	-	-	-	-	
股東權益	分配前	2,441,025	2,310,465	2,493,855	2,591,130	2,942,975	
總額	分配後	2,189,842	2,244,963	2,376,415	2,413,016	(註 1)	

註 1：民國 111 年度之盈餘分派案尚待股東會決議分配。

(二) 簡明損益表：

1. 簡明合併綜合損益表

單位：仟元

年度 項目	最近五年度財務資料					當年度截至
	107 年	108 年	109 年	110 年	111 年	112 年 3 月 31 日財務資料
營業收入	1,572,772	1,201,880	1,314,322	1,622,864	1,996,290	429,800
營業毛利	595,019	386,615	483,191	543,672	771,671	161,705
營業損益	364,608	188,551	255,701	295,345	492,289	84,237
營業外收入及支出	-5,273	477	-26,402	28,648	52,229	1,737
稅前淨利	359,335	189,028	229,299	323,993	544,518	85,974
繼續營業單位本期淨利(損)	283,384	146,491	177,426	267,727	444,708	63,104
停業單位損失	-	-	-	-	-	-
本期淨利(損)	283,384	146,491	177,426	267,727	444,708	63,104
本期其他綜合損益(稅後淨額)	(4,877)	(13,501)	3,267	(2,147)	11,061	2,215
本期綜合損益總額	278,507	132,990	180,693	265,580	455,769	65,319
淨利歸屬於母公司業主	284,010	146,514	176,945	267,276	444,070	63,055
淨利歸屬於非控制權益	(626)	(23)	481	451	638	49
綜合損益總額歸屬於母公司業主	279,213	133,120	180,156	265,189	455,131	65,270
綜合損益總額歸屬於非控制權益	(706)	(130)	537	391	638	49
每股盈餘	6.56	3.3	4	5.92	9.83	1.36

註：本公司 112 第一季財務資料經會計師核閱。

2. 簡明個體綜合損益表

單位：仟元

年度 項目	最近五年度財務資料					當年度截至
	107 年	108 年	109 年	110 年	111 年	112年3月31日
營業收入	1,547,447	1,184,679	1,293,539	1,530,986	1,891,821	
營業毛利	583,601	369,768	457,299	488,686	700,930	
營業損益	364,511	183,736	237,728	250,886	434,874	
營業外收入及支出	(4,550)	2,903	(11,719)	62,722	98,729	
稅前淨利	359,961	186,639	226,009	313,608	533,603	
繼續營業單位本期淨利(損)	284,010	146,514	176,945	267,276	444,070	不適用
停業單位損失	-	-	-	-	-	
本期淨利(損)	284,010	146,514	176,945	267,276	444,070	
本期其他綜合損益	(4,797)	(13,394)	3,211	(2,087)	11,061	
本期綜合損益總額	279,213	133,120	180,156	265,189	455,131	
淨利歸屬於母公司業主	279,213	133,120	180,156	265,189	455,131	
淨利歸屬於非控制權益	-	-	-	-	-	
綜合損益總額歸屬於母公司業主	279,213	133,120	180,156	265,189	455,131	
綜合損益總額歸屬於非控制權益	-	-	-	-	-	
每股盈餘	6.56	3.3	4	5.92	9.83	

(三)最近五年度簽證會計師姓名及查核意見

年度	107 年	108 年	109 年	110 年	111 年
查核單位	勤業眾信聯合會計師事務所	勤業眾信聯合會計師事務所	勤業眾信聯合會計師事務所	勤業眾信聯合會計師事務所	勤業眾信聯合會計師事務所
會計師姓名	黃裕峰 高逸欣	黃裕峰 高逸欣	黃裕峰 高逸欣	黃裕峰 高逸欣	林心彤 陳明輝
查核意見	無保留意見	無保留意見	無保留意見	無保留意見	無保留意見

二、最近五年度財務分析：

(一)財務分析（合併）

年度（註1）	最近五年度財務分析						
	分析項目	107年	108年	109年	110年	111年	當年度截至 112年3月31 日財務資料
財務結構	負債占資產比率	12.82	12.58	17.88	25.62	30.44	27.42
	(%) 長期資金占不動產、廠房及設備比率	214.66	200.18	185.07	174.44	190.44	211.72
償債能力	流動比率	455.27	614.82	538.42	392.2	397.03	448.56
	% 速動比率	362.75	462.18	395.18	288.36	305.87	350.81
	利息保障倍數	85,655.95	31,037.47	20,518.43	8,974.08	6,160.30	2,609.45
經營能力	應收款項週轉率（次）	5.37	4.57	5.82	5.35	5.26	4.61
	平均收現日數	67.97	79.86	62.71	68.22	69.39	79.17
	存貨週轉率（次）	2.99	2.54	2.48	2.87	2.75	2.17
	應付帳款週轉率（次）	6.09	7.29	10.37	8.28	6.86	7.03
	平均銷貨日數	122.07	143.7	147.17	127.17	132.72	168.2
	不動產、廠房及設備週轉率（次）	1.76	1.02	0.97	0.99	1.08	0.92
	總資產週轉率（次）	0.55	0.44	0.46	0.49	0.51	0.39
	資產報酬率（%）	10.08	5.38	6.26	8.28	11.7	6.06
獲利能力	權益報酬率（%）	11.63	6.15	7.37	10.51	16.05	8.17
	稅前純益占實收資本額比率（%）（註7）	81.21	42.32	50.76	71.18	119.51	71.7
	純益率（%）	18.01	12.18	13.49	16.49	22.27	58.72
	每股盈餘（元）（註2）	6.56	3.3	4	5.92	9.83	1.36
現金流量	現金流量比率（%）	85.77	84.03	104.42	70.37	100.39	52.16
	現金流量允當比率（%）	149.42	124.06	100.32	54.84	57.15	68.27
	現金再投資比率（%）	-1.68	-2.16	6.43	4.66	8.44	5.57
槓桿度	營運槓桿度	1.38	1.7	1.42	1.38	1.23	1.41
	財務槓桿度	1	1	1	1.01	1.01	1.04

變動說明：

1. 利息保障倍數減少，主要因利息費用增加所致。
2. 資產報酬率增加，主要因稅後淨利增加所致。
3. 權益報酬率增加，主要因稅後淨利增加所致。
4. 稅前純益占實收資本額比率增加，主要因營收增加致稅前淨利增加所致。
5. 純益率增加，主要因稅後淨利增加所致。
6. 每股盈餘增加，主要因稅後淨利增加所致。
7. 現金流量比率增加，主要因營業活動淨現金流量增加所致。
8. 現金再投資比率增加，主要因營業活動淨現金流量增加所致。

註1：本公司112年第一季財務資料經會計師核閱。

註2：本表之計算公式如下：

1.財務結構

(1)負債占資產比率=負債總額/資產總額。

(2)長期資金占不動產、廠房及設備比率=(股東權益淨額+長期負債)/固定資產淨額。

2.償債能力

- (1)流動比率＝流動資產／流動負債。
- (2)速動比率＝（流動資產－存貨－預付費用）／流動負債。
- (3)利息保障倍數＝所得稅及利息費用前純益／本期利息支出。

3.經營能力

- (1)應收款項(包括應收帳款與因營業而產生之應收票據)週轉率＝銷貨淨額／各期平均應收款項(包括應收帳款與因營業而產生之應收票據)餘額。
- (2)平均收現日數＝365／應收款項週轉率。
- (3)存貨週轉率＝銷貨成本／平均存貨額。
- (4)應付款項(包括應付帳款與因營業而產生之應付票據)週轉率＝銷貨成本／各期平均應付款項(包括應付帳款與因營業而產生之應付票據)餘額。
- (5)平均銷貨日數＝365／存貨週轉率。
- (6)不動產、廠房及設備週轉率＝銷貨淨額／平均不動產、廠房及設備淨額。
- (7)總資產週轉率＝銷貨淨額／平均資產總額。

4.獲利能力

- (1)資產報酬率＝〔稅後損益＋利息費用×(1－稅率)〕／平均資產總額。
- (2)權益報酬率＝稅後損益／平均權益總額。
- (3)純益率＝稅後損益／銷貨淨額。
- (4)每股盈餘＝(歸屬於母公司業主之損益－特別股股利)／加權平均已發行股數。(註3)

5.現金流量

- (1)現金流量比率＝營業活動淨現金流量／流動負債。
- (2)淨現金流量允當比率＝最近五年度營業活動淨現金流量／最近五年度(資本支出＋存貨增加額＋現金股利)。
- (3)現金再投資比率＝(營業活動淨現金流量－現金股利)／(不動產、廠房及設備毛額＋長期投資＋其他非流動資產＋營運資金)。(註4)

6.槓桿度：

- (1)營運槓桿度＝(營業收入淨額－變動營業成本及費用)／營業利益(註5)。
- (2)財務槓桿度＝營業利益／(營業利益－利息費用)。

註3：前項每股盈餘之計算公式，在衡量時應特別注意下列事項：

- 1.以加權平均普通股股數為準，而非以年底已發行股數為基礎。
- 2.凡有現金增資或庫藏股交易者，應考慮其流通期間，計算加權平均股數。
- 3.凡有盈餘轉增資或資本公積轉增資者，在計算以往年度及半年度之每股盈餘時，應按增資比例追溯調整，無庸考慮該增資之發行期間。
- 4.若特別股為不可轉換之累積特別股，其當年度股利（不論是否發放）應自稅後淨利減除或增加稅後淨損。特別股若為非累積性質，在有稅後淨利之情況，特別股股利應自稅後淨利減除；如為虧損，則不必調整。

註4：現金流量分析在衡量時應特別注意下列事項：

- 1.營業活動淨現金流量係指現金流量表中營業活動淨現金流入數。
- 2.資本支出係指每年資本投資之現金流出數。
- 3.存貨增加數僅在期末餘額大於期初餘額時方予計入，若年底存貨減少，則以零計算。
- 4.現金股利包括普通股及特別股之現金股利。
- 5.固定資產毛額係指扣除累計折舊前的固定資產總額。

註5：發行人應將各項營業成本及營業費用依性質區分為固定及變動，如有涉及估計或主觀判斷，應注意其合理性並維持一致。

註6：公司股票為無面額或每股面額非屬新臺幣十元者，前開有關占實收資本比率計算，則改以資產負債表歸屬於母公司業主之權益比率計算之。

(二) 財務分析 (個體)

年度 (註 1)		最近五年度財務分析					當年度截至 112 年 3 月 31 日財務 資料
		107 年	108 年	109 年	110 年	111 年	
分析項目							
財務結構	負債占資產比率	12.65	12.43	17.78	24.88	29.98	
	(%) 長期資金占不動產、廠房及設備比率	219.62	209.38	205.59	202.35	225.61	
償債能力	流動比率	358.76	489.79	466.62	360.86	376.94	
	% 速動比率	271.95	348.24	335.28	259.69	293.41	
	利息保障倍數	85,605.00	30,646.48	20,225.46	8,689.64	6,038.82	
經營能力	應收款項週轉率 (次)	5.24	4.39	5.47	4.93	4.85	
	平均收現日數	69.65	83.14	66.72	74.03	75.25	
	存貨週轉率 (次)	3.15	2.71	2.69	3.02	3.01	
	應付帳款週轉率 (次)	6.08	7.39	10.5	7.96	6.83	
	平均銷貨日數	115.87	134.68	135.68	120.86	121.26	不適用
	不動產、廠房及設備週轉率 (次)	1.76	1.04	1.03	1.07	1.2	
	總資產週轉率 (次)	0.55	0.43	0.45	0.47	0.49	
獲利能力	資產報酬率 (%)	10.12	5.41	6.27	8.33	11.79	
	股東權益報酬率 (%)	11.68	6.16	7.36	10.51	16.04	
	稅前純益占實收資本額比率 (%) (註 7)	81.35	41.78	50.03	68.9	117.12	
	純益率 (%)	18.35	12.36	13.67	17.45	23.47	
	每股盈餘 (元) (註 2)	6.56	3.3	4	5.92	9.83	
現金流量	現金流量比率 (%)	96.38	84.8	102.71	67.13	49.01	
	現金流量允當比率 (%)	76.87	68.23	70.59	56.21	63.42	
	現金再投資比率 (%)	-1.25	-2.25	6.19	3.7	7.93	
槓桿度	營運槓桿度	1.35	1.68	1.58	1.58	1.4	
	財務槓桿度	0.99	1	1	1.01	1.02	

變動說明：

1. 負債占資產比率增加，主要因長期借款增加所致。
2. 利息保障倍數減少，主要因利息費用增加所致。
3. 資產報酬率增加，主要因稅後淨利增加所致。
4. 權益報酬率增加，主要因稅後淨利增加所致。
5. 稅前純益占實收資本額比率增加，主要因營收增加致稅前淨利增加所致。
6. 純益率增加，主要因稅後淨利增加所致。
7. 每股盈餘增加，主要因稅後淨利增加所致。
8. 現金流量比率減少，主要因長期借款一年內到期部分轉列流動負債致流動負債增加所致。
9. 現金再投資比率增加，主要因營業活動淨現金流量增加所致。

註 1：資料來源為經會計師查核簽證之財務報告。

註 2：本表之計算公式如下：

1.財務結構

- (1)負債占資產比率＝負債總額／資產總額。
(2)長期資金占不動產、廠房及設備比率＝（股東權益淨額＋長期負債）／固定資產淨額。

2.償債能力

- (1)流動比率＝流動資產／流動負債。
(2)速動比率＝（流動資產－存貨－預付費用）／流動負債。
(3)利息保障倍數＝所得稅及利息費用前純益／本期利息支出。

3.經營能力

- (1)應收款項(包括應收帳款與因營業而產生之應收票據)週轉率＝銷貨淨額／各期平均應收款項(包括應收帳款與因營業而產生之應收票據)餘額。
(2)平均收現日數＝365／應收款項週轉率。
(3)存貨週轉率＝銷貨成本／平均存貨額。
(4)應付款項(包括應付帳款與因營業而產生之應付票據)週轉率＝銷貨成本／各期平均應付款項(包括應付帳款與因營業而產生之應付票據)餘額。
(5)平均銷貨日數＝365／存貨週轉率。
(6)不動產、廠房及設備週轉率＝銷貨淨額／平均不動產、廠房及設備淨額。
(7)總資產週轉率＝銷貨淨額／平均資產總額。

4.獲利能力

- (1)資產報酬率＝〔稅後損益＋利息費用×（1－稅率）〕／平均資產總額。
(2)權益報酬率＝稅後損益／平均權益總額。
(3)純益率＝稅後損益／銷貨淨額。
(4)每股盈餘＝（歸屬於母公司業主之損益－特別股股利）／加權平均已發行股數。（註3）

5.現金流量

- (1)現金流量比率＝營業活動淨現金流量／流動負債。
(2)淨現金流量允當比率＝最近五年度營業活動淨現金流量／最近五年度（資本支出＋存貨增加額＋現金股利）。
(3)現金再投資比率＝（營業活動淨現金流量－現金股利）／（不動產、廠房及設備毛額＋長期投資＋其他非流動資產＋營運資金）。（註4）

6.槓桿度：

- (1)營運槓桿度＝（營業收入淨額－變動營業成本及費用）／營業利益（註5）。
(2)財務槓桿度＝營業利益／（營業利益－利息費用）。

註3：前項每股盈餘之計算公式，在衡量時應特別注意下列事項：

- 1.以加權平均普通股股數為準，而非以年底已發行股數為基礎。
- 2.凡有現金增資或庫藏股交易者，應考慮其流通期間，計算加權平均股數。
- 3.凡有盈餘轉增資或資本公積轉增資者，在計算以往年度及半年度之每股盈餘時，應按增資比例追溯調整，無庸考慮該增資之發行期間。
- 4.若特別股為不可轉換之累積特別股，其當年度股利（不論是否發放）應自稅後淨利減除或增加稅後淨損。特別股若為非累積性質，在有稅後淨利之情況，特別股股利應自稅後淨利減除；如為虧損，則不必調整。

註4：現金流量分析在衡量時應特別注意下列事項：

- 1.營業活動淨現金流量係指現金流量表中營業活動淨現金流入數。
- 2.資本支出係指每年資本投資之現金流出數。
- 3.存貨增加數僅在期末餘額大於期初餘額時方予計入，若年底存貨減少，則以零計算。
- 4.現金股利包括普通股及特別股之現金股利。
- 5.固定資產毛額係指扣除累計折舊前的固定資產總額。

註5：發行人應將各項營業成本及營業費用依性質區分為固定及變動，如有涉及估計或主觀判斷，應注意其合理性並維持一致。

註6：公司股票為無面額或每股面額非屬新臺幣十元者，前開有關占實收資本比率計算，則改以資產負債表歸屬於母公司業主之權益比率計算之。

三、最近年度財務報告審計委員會審查報告：詳第 69 頁。

四、最近年度財務報告：詳第 70 頁至第 135 頁。

五、最近年度經會計師查核簽證之母子公司合併財務報告：詳第 136 頁至第 205 頁。

六、公司及其關係企業最近年度及截至年報刊印日止，如有發生財務週轉困難情事，應列明其對本公司財務狀況之影響：無。

柒、財務狀況及經營結果之檢討分析與風險管理

一、財務狀況比較分析表

(一) 翔名公司及子公司財務報表：

單位：新台幣仟元

項目	111年12月31日	110年12月31日	差異	
			金額	%
流動資產	2,207,523	1,647,168	560,355	34.02
基金及長期投資	25,050	20,234	4,816	23.80
不動產、廠房及設備	1,871,823	1,757,044	114,779	6.53
無形資產	12,204	12,233	(29)	(0.24)
其他資產	117,543	49,851	67,692	135.79
資產總額	4,234,143	3,486,530	747,613	21.44
流動負債	556,006	419,978	136,028	32.39
非流動負債	733,063	473,515	259,548	54.81
負債總額	1,289,069	893,493	395,576	44.27
股本	455,601	457,269	(1,668)	(0.36)
資本公積	1,277,345	1,265,068	12,277	0.97
保留盈餘	1,223,144	956,764	266,380	27.84
其他權益	(13,115)	(23,752)	10,637	(44.78)
庫藏股票	-	(64,219)	64,219	(100.00)
非控制權益	2,099	1,907	192	10.07
權益總額	2,945,074	2,593,037	352,037	13.58

增減比例變動達20%之分析說明：

- (1) 流動資產增加主因現金及約當現金增加所致。
- (2) 基金及長期投資增加主因增加股票投資所致。
- (3) 其他資產增加主因為預付土地款所致。
- (4) 流動負債增加主因為一年內到期之長期借款增加所致。
- (5) 非流動負債增加主因為長期借款增加所致。
- (6) 保留盈餘增加主因稅後淨利增加所致。
- (7) 其他權益增加主因國外營運機構財務報表換算之兌換差額增加所致。
- (8) 庫藏股票減少主因庫藏股轉讓員工所致。

(二) 翔名公司財務報表：

單位：新台幣仟元

項目	111年12月31日	110年12月31日	差異	
			金額	%
流動資產	1,987,124	1,388,976	598,148	43.06
基金及長期投資	542,591	510,217	32,374	6.35
不動產、廠房及設備	1,569,739	1,514,412	55,327	3.65
無形資產	11,131	11,888	(757)	(6.37)
其他資產	92,480	23,853	68,627	287.71
資產總額	4,203,065	3,449,346	753,719	21.85
流動負債	527,168	384,901	142,267	36.96
非流動負債	732,922	473,315	259,607	54.85
負債總額	1,260,090	858,216	401,874	46.83
股本	455,601	457,269	(1,668)	(0.36)
資本公積	1,277,345	1,265,068	12,277	0.97
保留盈餘	1,223,144	956,764	266,380	27.84
其他權益	(13,115)	(23,752)	10,637	(44.78)
庫藏股票	-	(64,219)	64,219	-100.00
權益總額	2,942,975	2,591,130	351,845	13.58

增減比例變動達20%之分析說明：

- (1) 流動資產增加主因現金及約當現金增加所致。
- (2) 其他資產增加主因為增加預付土地款所致。

- (3) 流動負債增加主因為一年內到期之長期借款增加所致。
- (4) 非流動負債增加主因為長期借款增加所致。
- (5) 保留盈餘增加主因稅後淨利增加所致。
- (6) 其他權益增加主因國外營運機構財務報表換算之兌換差額增加所致。
- (7) 庫藏股票減少主因庫藏股轉讓員工所致。

二、經營結果比較分析表

(一) 翔名公司及子公司財務報表：

單位：新台幣仟元

項目	111 年度	110 年度	增(減)金額	變動比例(%)
營業收入淨額	1,996,290	1,622,864	373,426	23.01
營業成本	(1,224,619)	(1,079,192)	(145,427)	13.48
營業毛利	771,671	543,672	227,999	41.94
營業費用	(279,382)	(248,327)	(31,055)	12.51
營業利益	492,289	295,345	196,944	66.68
營業外收入及支出	52,229	28,648	23,581	82.31
稅前淨利	544,518	323,993	220,525	68.06
所得稅費用	(99,810)	(56,266)	(43,544)	77.39
稅後淨利	444,708	267,727	176,981	66.11
增減比例變動達 20% 之分析說明：				
(1) 營業收入增加主要因半導體產品銷售增加所致。				
(2) 營業毛利增加主要因營業收入增加所致。				
(3) 營業利益增加主要因半導體產品銷售增加所致。				
(4) 營業外收入及支出增加主要因外幣兌換利益增加所致。				
(5) 稅前淨利增加主要因營業收入增加所致。				
(6) 所得稅費用增加主要因營業收入增加致稅前淨利增加所致。				
(7) 稅後淨利增加主要因營業收入增加致稅後淨利增加所致。				

(二) 翔名公司財務報表：

單位：新台幣仟元

項目	111 年度	110 年度	增(減)金額	變動比例(%)
營業收入淨額	1,891,821	1,530,986	360,835	23.57
營業成本	(1,190,891)	(1,042,300)	(148,591)	14.26
營業毛利	700,930	488,686	212,244	43.43
營業費用	(258,941)	(234,836)	(24,105)	10.26
營業利益	434,874	250,886	183,988	73.34
營業外收入及支出	98,729	62,722	36,007	57.41
稅前淨利	533,603	313,608	219,995	70.15
所得稅費用	(89,533)	(46,332)	(43,201)	93.24
稅後淨利	444,070	267,276	176,794	66.15
增減比例變動達 20% 之分析說明：				
(1) 營業收入增加主要因半導體產品銷售增加所致。				
(2) 營業毛利增加主要因營業收入增加所致。				
(3) 營業利益增加主要因半導體產品銷售增加所致。				
(4) 營業外收入及支出增加主要因外幣兌換利益增加所致。				
(5) 稅前淨利增加主要因營業收入增加所致。				
(6) 所得稅費用增加主要因營業收入增加致稅前淨利增加所致。				
(7) 稅後淨利增加主要因營業收入增加致稅後淨利增加所致。				

三、現金流量之檢討與分析表

1.最近年度(111)現金流量變動分析及流動性不足之改善計畫

單位：新台幣仟元

期初現金餘額	全年度來自營業活動淨現金流入	投資活動之淨現金流出	籌資活動之淨現金流入	匯率影響	現金剩餘數額	現金不足額之補救措施	
						投資計畫	理財計畫
715,442	558,184	(450,156)	247,202	37,241	1,107,913	—	—
1.111 年度現金流量變動情形分析							
(1) 營業活動：淨現金流入主因 111 年純益增加所致。							
(2) 投資活動：淨現金流出主因廠房及設備增加所致。							
(3) 籌資活動：淨現金流入主因長期借款增加所致。							
2.現金不足額之補救措施及流動性分析：不適用。							

2.未來一年現金流動性分析

單位：新台幣仟元

期初現金餘額	全年度來自營業活動淨現金流量	全年現金流出量	現金剩餘(不足)數額	現金不足額之補救措施	
				投資計畫	理財計畫
1,107,913	538,867	(792,606)	854,174	—	—
1.預估 112 年度現金流量變動情形					
(1)營業活動：主要係 112 年純益所產生之現金流入。					
(2)現金流出：主要係投資生產設備、償還借款及現金股利發放。					
2.現金不足額之補救措施及流動性分析：不適用。					

四、最近年度重大資本支出對財務業務之影響：無。

五、最近年度轉投資政策、其獲利或虧損之主要原因、改善計畫及未來一年投資計畫：

- 轉投資政策：本公司轉投資政策由相關執行部門遵循「長、短期股權投資作業管理辦法」及「取得或處分資產處理程序」等辦法執行，上述辦法或程序並經董事會或股東會討論通過。
- 轉投資獲利或虧損之主要原因、改善計畫及未來投資計畫：

轉投資公司	帳面投資		獲利(虧損)之主要原因	改善計畫	未來其他投資計畫
	金額	政策			
上海翔名慶國際貿易有限公司	32,903	經由該公司，聯繫大陸客戶增加大陸業務	大陸業務量調整	加強催款及產品銷售類型	無
立達特股份有限公司	42,328	轉型買賣業	貴金屬需求穩定	無	無
SOARING CONVERGE LIMITED	443,310	投資控股公司	轉投資之子公司獲利	無	有(註 1)
翔名集成應用元件(南京)有限公司	429,549	長期投資	大陸業務量增加	無	有(註 1)

註 1:預計於 2023/12/31 前投入 USD7,000,000。

六、風險管理分析

(一)利率、匯率變動、通貨膨脹情形對公司損益之影響及未來因應措施：

- 利率部分：本公司及子公司之資金規劃以保守穩健為原則，由於 111 年度及截至公開說明書刊印日止之利率水準仍處低檔，且在本公司業務持續成長及朝向資本市場發展下，預估未來營運資金仍將以自有資金為主，故利率變動對本公司不致有重大影響。
- 匯率部分：本公司外幣收入與支出部位相當，產生自然避險作用，故外匯部分無重大風險，若因期間因素造成有較大之外幣部位差異，將會就差額部分以遠期外匯合約方式加以避險，除有實際標的物的遠期外匯合約外，本公司禁止進行高風險性之外匯選擇權交易，以規避外匯風險對公司損益造成不當影響。
- 通貨膨脹：本公司主要產品為半導體設備零組件，產品需求較不受通貨膨脹影響，故通貨膨脹現象尚不致重

大影響本公司之損益。

(二)從事高風險、高槓桿投資、資金貸與他人、背書保證及衍生性商品交易之政策、獲利或虧損之主要原因及未來因應措施：

1. 本公司及子公司並無從事風險、高槓桿投資、資金貸與他人之交易情形。
2. 本公司未為他人背書保證。
3. 衍生性商品部分：本公司及子公司僅從事避險性質之操作，亦未從事遠匯避險以外之衍生性商品操作。

(三)未來研發計畫及預計投入之研發費用：

本公司未來研發方向將著重於半導體零組件之開發，112 年度預計將投入新台幣 83,262 仟元之研發費用。

(四)國內外重要政策及法律變動對公司財務業務之影響及因應措施：無。

(五)科技改變及產業變化對公司財務業務之影響及因應措施：

本公司致力於半導體關鍵零組之代理及製造，屬於半導體製造基礎設備之供應商，最近年度並無重大科技改變對公司財務業務而有重大影響之情形。

(六)企業形象改變對企業危機管理之影響及因應措施：

本公司企業形象良好，尚無有重大形象改變造成企業危機管理之情事。

(七)進行併購之預期效益及可能風險及因應措施：

1. 進行併購之預期效益

(1) 研發、技術方面

雙方進行股份轉換後，本公司將可取得芝和公司矽電極板之微細孔精密加工技術，可使本公司之產品線跨入蝕刻耗材領域，硬脆材料加工技術由原有之石墨、鎢、鈿、鈿等擴大至矽材質，並藉由取得微細孔加工技術，進而應用於其他硬脆材質，擴展更多樣之精密零組件，可提供現有客戶更完整之產品種類。雙方進行股份轉換後，透過研發資源與生產經驗互補和共享，對於雙方公司後續研發能力和技術力持續提升，具有正面之助益。

(2) 產能方面

就未來集團分工觀之，本公司將持續負責半導體離子植入機之石墨、鎢、鈿、鈿等精密耗材零件之生產製造及銷售，芝和公司則持續負責半導體蝕刻製程之矽材質電極板及環片等產品之製造與銷售，故就股份轉換後，短期對產能並無直接增加之效果。

然透過股份轉換，可擴展本公司在半導體製程關鍵零組件之產品種類，並從雙方原有客戶拓展新客源，達成產品線及客戶群互補綜效，進而提升在半導體製程之市場占有率及競爭力，故在產能方面，應有正面之助益。

(3) 銷售獲利能力方面

本次本公司與芝和公司之結合，雙方擅長技術領域不同，其主要產品亦無重疊性，屬於半導體零組件業之水平整合，經由股份轉換案，本公司結合芝和公司之技術擴大產品種類，於業務方面可產生明顯的互補，在整合雙方資源下，透過雙方技術與業務人員之經驗交流，將可為雙方既有及新開發之客戶提供更完整之產品種類，可有效擴大營運規模並有助於銷售佈局，進而提升公司整體獲利及市場競爭力，故在未來銷售及獲利能力方面，應有正面之助益。

2. 進行併購之可能風險及因應措施

股份轉換可能之風險在於進行併購擴張之過程中如遭遇景氣下滑時，將會出現獲利衰退之情形，此可能之風險將減少公司之獲利。本公司已考量未來半導體產業發展趨勢，並充分進行評估，有效整合資源、降低營運成本及加速拓展客戶群，以提昇獲利能力及綜效，降低併購之可能風險。

(八)擴充廠房之預期效益及可能風險及因應措施：本公司廠房之新建皆經過完整、審慎與專責單位之評估過程，已充份考量投資回收效益與可能風險。

(九)進貨或銷貨集中所面臨之風險及因應措施：無。

(十)董事、監察人或持股超過百分之十之大股東，股權之大量移轉或更換對公司之影響及風險及因應措施：無。

(十一)經營權之改變對公司之影響、風險及因應措施：無。

(十二)訴訟或非訟事件，應列明公司及公司董事、監察人、總經理、實質負責人、持股比例超過百分之十之大股東及從屬公司已判決確定或尚在繫屬中之重大訴訟、非訟或行政爭訟事件，其結果可能對股東權益或證券價格有重大影響者，應揭露其系爭事實、標的金額、訴訟開始日期、主要涉訟當事人及截至年報刊印日止之處理情形：無。

(十三)其他重要風險及因應措施：

- i. 本公司應收帳款均依規定採回收率法評估，提列呆帳損失，但因公司主要客戶均為半導體大廠，實際呆帳風險低，大多數逾期款最後均可收回。
- ii. 新冠肺炎疫情影響及因應措施：近期疫情對科技產品供應鏈產生衝擊，且使全球經濟成長出現下修之風險，本公司將持續關注相關變化，以加強營運資金及彈性調整組織面對可能之變化。

七、其他重要事項：無。

捌、特別記載事項

一、關係企業相關資料：

(一) 關係企業合併營業報告書

1. 關係企業組織概況

(1) 關係企業組織圖：(截至 111 年 12 月 31 日止)

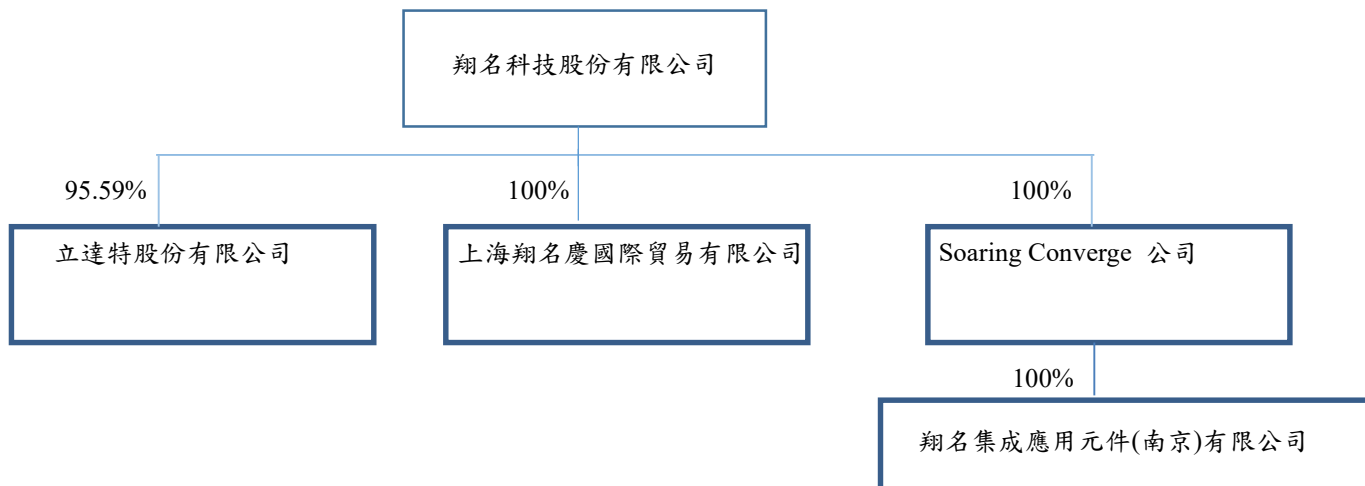

(2) 依公司法第 369 條之 3 推定為有控制與從屬關係公司：無。

(3) 依公司法第 369 條之 2 第二項規定直接或間接由本公司控制人事、財務或業務經營之從屬公司：無。

2. 各關係企業基本資料：(截至 111 年 12 月 31 日止)

企業名稱	設立日期	地址	主要營業項目
上海翔名慶國際貿易有限公司	1993/3/17	上海自由貿易試驗區華申路180號3幢一層131部位	貴金屬製品及其零件之銷售
立達特股份有限公司	2003/10/6	新竹市牛埔南路221號	電子材料及國際貿易買賣業
Soaring Converge	2016/3/25	P.O. Box 1239, Offshore Incorporations Centre, Victoria, Mahe, Republic of Seychelles.	投資控股公司
翔名集成應用元件(南京)有限公司	2017/11/7	南京市江甯區吉印大道1883號(江甯開發區)	半導體設備及配件的生產、維修、技術開發、技術諮詢、技術轉讓

3. 推定為有控制與從屬關係者其相同股東資料：無。

4. 整體關係企業營業所涵蓋之行業：本公司及本公司之關係企業所經營之業務為半導體設備及其零件、耗材之買賣與製造，同時代理光電類相關設備之耗材。

5. 各關係企業董事、監察人及總經理資料：

企業名稱	職稱	代表人	持有股份	
			股數(股)	持股比率
上海翔名慶國際貿易有限公司	執行董事	翔名科技(股)公司 代表人：吳宗豐	註	100%
	總經理	詹成潭	-	-
	監事	陳基川	-	-
立達特股份有限公司	董事長兼總經理	吳宗豐	1,911,765	96%
	董事	張振權	4,480	0.22%
	董事	張景信	-	-
	監察人	詹成潭	-	-
Soaring Converge	董事長	翔名科技(股)公司 代表人：吳宗豐	14,000,000	100%
翔名集成應用元件(南京)有限公司	執行董事	Soaring Converge 代表人：吳宗豐	註	100%
	監事	Soaring Converge 代表人：張美珠	註	100%

註：屬有限公司型態，並無劃分股份。

(二) 關係企業營運概況：

各關係企業之財務狀況及經營結果：

單位：新台幣仟元

企業名稱	資本額	資產總額	負債總額	營業收入	本期損益(稅後)
上海翔名慶國際貿易有限公司	36,852	32,729	295	637	(197)
立達特股份有限公司	20,000	52,777	5,176	137,730	14,467
Soaring Converge 公司	418,510	460,089	-	-	19,790
翔名集成應用元件(南京)有限公司	399,230	511,730	82,181	232,285	19,506

(三) 關係企業合併財務報表：無。

與母子公司合併財務報表編製個體相同。

(四) 關係報告書：無。

本公司非公司法關係企業專章所訂他公司之從屬公司，故免編製與控制公司間之關係報告書。

- 二、最近年度及截至年報刊印日止私募有價證券辦理情形：不適用(本公司無此情形)。
- 三、最近年度及截至年報刊印日止子公司持有或處分本公司股票情形：不適用(本公司無此情形)。
- 四、其他必要補充說明事項：無。
- 五、對股東權益或證券價格有重大影響之事項：無。

翔名科技股份有限公司
審計委員會審查報告書

董事會造具本公司民國一一一年度營業報告書、財務報表及盈餘分派議案等，其中財務報表業經委託勤業眾信聯合會計師事務所查核完竣並出具查核報告。上述營業報告書、財務報表及盈餘分派議案經本審計委員會審查，認為尚無不符，爰依照證券交易法第十四條之四及公司法二百一十九條之規定報告如上，敬請 鑒核。

此致

翔名科技股份有限公司 112 年股東常會

審計委員會召集人：王國強



中華民國 112 年 3 月 23 日

翔名科技股份有限公司

個體財務報告暨會計師查核報告
民國 111 及 110 年度

地址：新竹市香山區牛埔南路221號

電話：(03)5384900

會計師查核報告

翔名科技股份有限公司 公鑒：

查核意見

翔名科技股份有限公司民國 111 年及 110 年 12 月 31 日之個體資產負債表，暨民國 111 年及 110 年 1 月 1 日至 12 月 31 日之個體綜合損益表、個體權益變動表、個體現金流量表以及個體財務報表附註（包括重大會計政策彙總），業經本會計師查核竣事。

依本會計師之意見，上開個體財務報表在所有重大方面係依照證券發行人財務報告編製準則編製，足以允當表達翔名科技股份有限公司民國 111 年及 110 年 12 月 31 日之個體財務狀況，暨民國 111 年及 110 年 1 月 1 日至 12 月 31 日之個體財務績效與個體現金流量。

查核意見之基礎

本會計師係依照會計師查核簽證財務報表規則及審計準則執行查核工作。本會計師於該等準則下之責任將於會計師查核個體財務報表之責任段進一步說明。本會計師所隸屬事務所受獨立性規範之人員已依會計師職業道德規範，與翔名科技股份有限公司保持超然獨立，並履行該規範之其他責任。本會計師相信已取得足夠及適切之查核證據，以作為表示查核意見之基礎。

關鍵查核事項

關鍵查核事項係指依本會計師之專業判斷，對翔名科技股份有限公司民國 111 年度個體財務報表之查核最為重要之事項。該等事項已於查核個體財務報表整體及形成查核意見之過程中予以因應，本會計師並不對該等事項單獨表示意見。

茲對翔名科技股份有限公司民國 111 年度個體財務報表之關鍵查核事項敘明如下：

收入認列

翔名科技股份有限公司民國 111 年度半導體耗材營業收入金額對整體財務報表影響係屬重大，故本會計師將前述收入之認列列入關鍵查核事項。其中針對民國 111 年度收入年增率變化顯著之銷售對象及交易進行內部控制評估與證實測試，其收入約佔營業收入淨額 18%。相關收入認列及建造合約之會計政策，參閱個體財務報告附註四(十二)。本會計師對此之查核程序包括：

1. 藉由瞭解有關銷貨交易循環之相關內部控制制度及作業程序，以確認並評估進行銷貨交易時之相關內部控制作業是否有效；
2. 取得前述銷售對象之全年度收入之交易彙總明細，確認其交易明細之完整性，並自明細中選取適當樣本檢視原始訂單、客戶簽收文件，以及檢視應收帳款收款金額、匯款憑證與對象是否與收入對象相符，確認其收入認列之真實性。

存貨之評價

參閱財務報表附註十一，翔名科技股份有限公司民國 111 年 12 月 31 日存貨餘額占總資產 10%係屬重大，存貨之評價係屬重大會計估計，且因翔名科技股份有限公司之產品汰換速度快，且處於高度競爭之產業，可能存在存貨跌價及呆滯之風險。本會計師對此之查核程序包括：

1. 瞭解及評估管理階層所採用之存貨評價政策之合理性。
2. 取得存貨成本與淨變現價值孰低之評估資料，進行抽核選樣核至存貨最近之售價資料以驗證存貨淨變現價值並比較存貨淨變現價值與存貨帳面成本以測試存貨損失提列金額之正確性；取得存貨庫齡報表，抽核至存貨入庫資訊以測試庫齡分類、存貨數量與金額是否一致，以驗證庫齡報表之正確性與完整性，再依據存貨評價政策核算存貨呆滯損失提列金額之正確性。
3. 執行存貨回溯性測試，檢視存貨報廢情形與呆滯損失提列政策比較以驗證本年度存貨呆滯損失提列是否允當。

管理階層與治理單位對個體財務報表之責任

管理階層之責任係依照證券發行人財務報告編製準則編製允當表達之個體財務報表，且維持與個體財務報表編製有關之必要內部控制，以確保個體財務報表未存有導因於舞弊或錯誤之重大不實表達。

於編製個體財務報表時，管理階層之責任亦包括評估翔名科技股份有限公司繼續經營之能力、相關事項之揭露，以及繼續經營會計基礎之採用，除非管理階層意圖清算翔名科技股份有限公司或停止營業，或除清算或停業外別無實際可行之其他方案。

翔名科技股份有限公司之治理單位（含審計委員會）負有監督財務報導流程之責任。

會計師查核個體財務報表之責任

本會計師查核個體財務報表之目的，係對個體財務報表整體是否存在導因於舞弊或錯誤之重大不實表達取得合理確信，並出具查核報告。合理確信係高度確信，惟依照審計準則執行之查核工作無法保證必能偵出個體財務報表存有之重大不實表達。不實表達可能導因於舞弊或錯誤。如不實表達之個別金額或彙總數可合理預期將影響個體財務報表使用者所作之經濟決策，則被認為具有重大性。

本會計師依照審計準則查核時，運用專業判斷及專業懷疑。本會計師亦執行下列工作：

1. 辨認並評估個體財務報表導因於舞弊或錯誤之重大不實表達風險；對所評估之風險設計及執行適當之因應對策；並取得足夠及適切之查核證據以作為查核意見之基礎。因舞弊可能涉及共謀、偽造、故意遺漏、不實聲明或踰越內部控制，故未偵出導因於舞弊之重大不實表達之風險高於導因於錯誤者。
2. 對與查核攸關之內部控制取得必要之瞭解，以設計當時情況下適當之查核程序，惟其目的非對翔名科技股份有限公司內部控制之有效性表示意見。
3. 評估管理階層所採用會計政策之適當性，及其所作會計估計與相關揭露之合理性。
4. 依據所取得之查核證據，對管理階層採用繼續經營會計基礎之適當性，以及使翔名科技股份有限公司繼續經營之能力可能產生重大疑慮之事件

或情況是否存在重大不確定性，作出結論。本會計師若認為該等事件或情況存在重大不確定性，則須於查核報告中提醒個體財務報表使用者注意個體財務報表之相關揭露，或於該等揭露係屬不適當時修正查核意見。本會計師之結論係以截至查核報告日所取得之查核證據為基礎。惟未來事件或情況可能導致翔名科技股份有限公司不再具有繼續經營之能力。

5. 評估個體財務報表（包括相關附註）之整體表達、結構及內容，以及個體財務報表是否允當表達相關交易及事件。
6. 對於翔名科技股份有限公司內組成個體之財務資訊取得足夠及適切之查核證據，以對個體財務報表表示意見。本會計師負責查核案件之指導、監督及執行，並負責形成翔名科技股份有限公司查核意見。

本會計師與治理單位溝通之事項，包括所規劃之查核範圍及時間，以及重大查核發現（包括於查核過程中所辨認之內部控制顯著缺失）。

本會計師亦向治理單位提供本會計師所隸屬事務所受獨立性規範之人員已遵循會計師職業道德規範中有關獨立性之聲明，並與治理單位溝通所有可能被認為會影響會計師獨立性之關係及其他事項（包括相關防護措施）。

本會計師從與治理單位溝通之事項中，決定對翔名科技股份有限公司民國 111 年度個體財務報表查核之關鍵查核事項。本會計師於查核報告中敘明該等事項，除非法令不允許公開揭露特定事項，或在極罕見情況下，本會計師決定不於查核報告中溝通特定事項，因可合理預期此溝通所產生之負面影響大於所增進之公眾利益。

勤業眾信聯合會計師事務所

會計師 林 心 彤

會計師 陳 明 輝

林 心 彤



陳 明 輝



金融監督管理委員會核准文號
金管證審字第 1110348898 號

證券暨期貨管理委員會核准文號
台財證六字第 0930128050 號

中 華 民 國 1 1 2 年 3 月 2 3 日

翔名科技股份有限公司
個體資產負債表
民國 111 年及 110 年 12 月 31 日

單位：新台幣仟元

代 碼	資 產	111 年 12 月 31 日		110 年 12 月 31 日		代 碼	負 債 及 權 益	111 年 12 月 31 日		110 年 12 月 31 日	
		金 額	%	金 額	%			金 額	%	金 額	%
	流動資產						流動負債				
1100	現金及約當現金 (附註四及六)	\$ 933,485	22	\$ 501,083	15	2130	合約負債—流動 (附註四及二三)	\$ 20,004	1	\$ 21,736	1
1110	透過損益按公允價值衡量之金融資產— 流動 (附註四及七)	97,028	2	118,237	3	2170	應付帳款 (附註三一)	176,450	4	171,908	5
1140	合約資產—流動 (附註四及二三)	6,830	-	10,412	-	2219	其他應付款 (附註十八及三一)	136,402	3	144,751	4
1144	按攤銷後成本衡量之金融資產—流動 (附註四及九)	96,363	2	-	-	2230	本期所得稅負債 (附註四及二五)	67,958	2	22,460	1
1150	應收票據淨額 (附註四、十及二三)	1,732	-	8,036	-	2250	負債準備—流動 (附註四及十九)	18,563	1	19,199	-
1170	應收帳款淨額 (附註四、十、二三及三 一)	408,159	10	361,180	10	2280	租賃負債—流動 (附註四及十四)	2,518	-	2,105	-
1200	其他應收款 (附註三一)	3,176	-	621	-	2313	遞延收入—流動 (附註四、十七及二 八)	2,163	-	-	-
130X	存貨 (附註四、五及十一)	426,319	10	364,344	11	2320	一年內到期之長期借款 (附註十七)	99,309	2	-	-
1470	預付款項及其他流動資產 (附註十六)	14,032	1	25,063	1	2399	其他流動負債 (附註二十)	3,801	-	2,742	-
11XX	流動資產總計	1,987,124	47	1,388,976	40	21XX	流動負債總計	527,168	13	384,901	11
	非流動資產						非流動負債				
1517	透過其他綜合損益按公允價值衡量之金 融資產—非流動 (附註四及八)	13,796	-	9,996	-	2540	長期借款 (附註四及十七)	721,107	17	461,999	14
1535	按攤銷後成本衡量之金融資產—非流動 (附註四、九及三二)	10,254	-	10,238	-	2580	租賃負債—非流動 (附註四及十四)	2,157	-	3,130	-
1550	採用權益法之投資 (附註四及十二)	518,541	12	489,983	14	2630	遞延收入—非流動 (附註四、十七及二 八)	9,658	-	8,116	-
1600	不動產、廠房及設備 (附註四、十三及 三二)	1,569,739	38	1,514,412	44	2645	存入保證金	-	-	70	-
1755	使用權資產 (附註四及十四)	4,484	-	5,017	-	25XX	非流動負債總計	732,922	17	473,315	14
1801	無形資產 (附註四及十五)	11,131	-	11,888	1	2XXX	負債總計	1,260,090	30	858,216	25
1920	存出保證金	25,442	1	16,813	1		權益 (附註四及二二)				
1975	淨確定福利資產—非流動 (附註四及二 一)	2,994	-	2,023	-		股 本				
1990	其他非流動資產	59,560	2	-	-	3110	普 通 股	455,601	11	455,116	13
15XX	非流動資產總計	2,215,941	53	2,060,370	60	3140	預收股本	-	-	2,153	-
						3100	股本總計	455,601	11	457,269	13
						3200	資本公積	1,277,345	30	1,265,068	37
							保留盈餘				
						3310	法定盈餘公積	382,648	9	356,070	10
						3320	特別盈餘公積	23,752	1	20,376	1
						3350	未分配盈餘	816,744	19	580,318	17
						3300	保留盈餘總計	1,223,144	29	956,764	28
						3400	其他權益項目	(13,115)	-	(23,752)	(1)
						3500	庫藏股票	-	-	(64,219)	(2)
						3XXX	權益總計	2,942,975	70	2,591,130	75
1XXX	資 產 總 計	\$4,203,065	100	\$3,449,346	100		負 債 及 權 益 總 計	\$4,203,065	100	\$3,449,346	100

後附之附註係本個體財務報告之一部分。

董事長：



經理人：



會計主管：



翔名科技股份有限公司

個體綜合損益表

民國 111 年及 110 年 1 月 1 日至 12 月 31 日

單位：新台幣仟元，惟
每股盈餘為元

代 碼		111年度		110年度	
		金 額	%	金 額	%
4000	營業收入淨額（附註四、二 三及三一）	\$ 1,891,821	100	\$ 1,530,986	100
5110	銷貨成本（附註四、十一、 二四及三一）	<u>1,190,891</u>	<u>63</u>	<u>1,042,300</u>	<u>68</u>
5900	營業毛利	700,930	37	488,686	32
5910	與子公司之未實現銷貨利益	(<u>7,115</u>)	<u>-</u>	(<u>2,964</u>)	<u>-</u>
5950	已實現營業毛利	<u>693,815</u>	<u>37</u>	<u>485,722</u>	<u>32</u>
	營業費用（附註二四及三一）				
6100	推銷費用	51,597	3	45,688	3
6200	管理費用	140,288	7	159,688	11
6300	研究發展費用	66,577	4	36,494	2
6450	預期信用迴轉利益（減 損損失）	<u>479</u>	<u>-</u>	(<u>7,034</u>)	<u>-</u>
6000	營業費用合計	<u>258,941</u>	<u>14</u>	<u>234,836</u>	<u>16</u>
6900	營業淨利	<u>434,874</u>	<u>23</u>	<u>250,886</u>	<u>16</u>
	營業外收入及支出（附註 四、二四及三一）				
7100	利息收入	6,854	-	893	-
7010	其他收入	28,781	1	14,766	1
7020	其他利益及損失	37,381	2	23,657	1
7050	財務成本	(<u>8,985</u>)	<u>-</u>	(<u>3,651</u>)	<u>-</u>
7070	採用權益法之子公司利 益份額	<u>34,698</u>	<u>2</u>	<u>27,057</u>	<u>2</u>
7000	營業外收入及支出 合計	<u>98,729</u>	<u>5</u>	<u>62,722</u>	<u>4</u>

（接次頁）

(承前頁)

代 碼	111年度			110年度		
	金	額	%	金	額	%
7900	\$	533,603	28	\$	313,608	20
7950		89,533	5		46,332	3
8200		444,070	23		267,276	17
	其他綜合損益					
	不重分類至損益之項目：					
8311		424	-		1,290	-
	後續可能重分類至損益之項目：					
8361		10,637	1	(3,377)	-
8300		11,061	1	(2,087)	-
8500	\$	455,131	24	\$	265,189	17
	每股盈餘 (附註二六)					
9750	\$	9.83		\$	5.92	
9850	\$	9.77		\$	5.90	

後附之附註係本個體財務報告之一部分。

董事長：

經理人：

會計主管：

翔名科技股份有限公司
 個體權益變動表
 民國 111 年及 110 年 1 月 1 日至 12 月 31 日

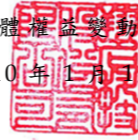

單位：除另予註明者外，
係新台幣仟元

代碼	股數 (仟股)	普通股本	預收股本	資本公積	盈餘			其他權益項目 國外營運機構 財務報表換算 之兌換差額	庫藏股票	權益總計	
					法定盈餘公積	特別盈餘公積	未分配盈餘				
A1	110 年 1 月 1 日餘額	45,169	\$ 451,691	\$ 1,508	\$ 1,252,610	\$ 338,433	\$ 24,163	\$ 445,825	(\$ 20,375)	\$ -	\$ 2,493,855
	109 年度盈餘分配										
B1	法定盈餘公積	-	-	-	-	17,637	-	(17,637)	-	-	-
B3	特別盈餘公積	-	-	-	-	-	(3,787)	3,787	-	-	-
B5	本公司股東現金股利-2.6 元	-	-	-	-	-	-	(117,440)	-	-	(117,440)
M5	實際取得或處分子公司股權價格與帳面價值 差額	-	-	-	(9)	-	-	(2,783)	-	-	(2,792)
D1	110 年度淨利	-	-	-	-	-	-	267,276	-	-	267,276
D3	110 年度其他綜合損益	-	-	-	-	-	-	1,290	(3,377)	-	(2,087)
D5	110 年度綜合損益總額	-	-	-	-	-	-	268,566	(3,377)	-	265,189
N1	員工行使認股權	343	3,425	645	12,467	-	-	-	-	-	16,537
L1	庫藏股買回	-	-	-	-	-	-	-	-	(64,219)	(64,219)
Z1	110 年 12 月 31 日餘額	45,512	455,116	2,153	1,265,068	356,070	20,376	580,318	(23,752)	(64,219)	2,591,130
	110 年度盈餘分配										
B1	法定盈餘公積	-	-	-	-	26,578	-	(26,578)	-	-	-
B3	特別盈餘公積	-	-	-	-	-	3,376	(3,376)	-	-	-
B5	本公司股東現金股利-4.0 元	-	-	-	-	-	-	(178,114)	-	-	(178,114)
D1	111 年度淨利	-	-	-	-	-	-	444,070	-	-	444,070
D3	111 年度其他綜合損益	-	-	-	-	-	-	424	10,637	-	11,061
D5	111 年度綜合損益總額	-	-	-	-	-	-	444,494	10,637	-	455,131
N1	員工行使認股權	48	485	(2,153)	1,668	-	-	-	-	-	-
N1	員工認股權酬勞成本	-	-	-	10,713	-	-	-	-	-	10,713
N1	庫藏股轉讓員工	-	-	-	(104)	-	-	-	-	64,219	64,115
Z1	111 年 12 月 31 日餘額	45,560	\$ 455,601	\$ -	\$ 1,277,345	\$ 382,648	\$ 23,752	\$ 816,744	(\$ 13,115)	\$ -	\$ 2,942,975

後附之附註係本個體財務報告之一部分。

董事長：

經理人：

會計主管：

翔名科技股份有限公司

個體現金流量表

民國 111 年及 110 年 1 月 1 日至 12 月 31 日

單位：新台幣仟元

代 碼		111年度	110年度
	營業活動之現金流量		
A10000	本年度稅前淨利	\$ 533,603	\$ 313,608
A20000	收益費損項目：		
A20100	折舊費用	145,340	107,416
A20200	攤銷費用	6,067	5,612
A20300	預期信用減損損失（迴轉利益）	479	(7,034)
A20400	透過損益按公允價值衡量金融 資產及負債之損失（利益）	21,209	(40,723)
A20900	財務成本	8,985	3,651
A21200	利息收入	(6,854)	(893)
A21300	股利收入	(5,080)	(1,440)
A21900	股份基礎給付酬勞成本	10,713	-
A22400	採用權益法之子公司利益份額	(34,698)	(27,057)
A22500	處分及報廢不動產、廠房及設備 利益	(304)	(915)
A23700	存貨呆滯及跌價（回升利益）損 失	(17,155)	1,339
A23900	與子公司之未實現銷貨利益	7,115	2,964
A24100	外幣兌換淨（利益）損失	(34,938)	3,155
A29900	租賃修改利益	-	(32)
A30000	營業資產及負債之淨變動數		
A31125	合約資產	3,582	11,245
A31130	應收票據	6,304	(2,566)
A31150	應收帳款	(47,381)	(108,478)
A31180	其他應收款	(2,555)	207
A31200	存 貨	(44,820)	(40,641)
A31240	預付款項及其他流動資產	11,031	3,151
A31990	淨確定福利資產	(547)	(573)
A32125	合約負債	(1,732)	1,269
A32150	應付帳款	5,676	82,691
A32180	其他應付款	16,977	8,215
A32200	負債準備—流動	(636)	457
A32210	遞延收入	(1,851)	(1,248)
A32230	其他流動負債	1,059	303
A33000	營運產生之現金	579,589	313,683
A33100	收取之利息	6,854	893

（接次頁）

(承前頁)

代 碼		111年度	110年度
A33300	支付之利息	(\$ 8,985)	(\$ 3,651)
A33500	支付之所得稅	(44,035)	(52,525)
AAAA	營業活動之淨現金流入	<u>533,423</u>	<u>258,400</u>
	投資活動之現金流量		
B00010	取得透過其他綜合損益按公允價值 衡量之金融資產	(3,800)	(9,996)
B00040	取得按攤銷後成本衡量之金融資產	(90,038)	-
B00050	處分按攤銷後成本衡量之金融資產	-	2,921
B00200	出售透過損益按公允價值衡量之金 融資產	-	16,662
B01800	取得採用權益法之投資	-	(88,430)
B02700	購置不動產、廠房及設備	(224,025)	(246,058)
B02800	處分不動產、廠房及設備價款	565	915
B03800	存出保證金增加	(8,383)	(1,657)
B04500	購置無形資產	(5,310)	(7,377)
B06700	其他非流動資產增加	(59,560)	-
B07500	收取之股利	5,080	1,440
B07600	收取子公司股利	<u>9,662</u>	<u>4,812</u>
BBBB	投資活動之淨現金流出	(<u>375,809</u>)	(<u>326,768</u>)
	籌資活動之現金流量		
C01600	舉借長期借款	366,455	206,498
C01700	償還長期借款	(2,482)	-
C03100	存入保證金返還	(70)	-
C04020	租賃負債本金償還	(2,256)	(2,089)
C04500	發放現金股利	(178,114)	(117,440)
C04800	員工執行認股權	-	16,537
C04900	購買庫藏股票	-	(64,219)
C05100	庫藏股轉讓員工	<u>64,115</u>	<u>-</u>
CCCC	籌資活動之淨現金流入	<u>247,648</u>	<u>39,287</u>
DDDD	匯率變動對現金及約當現金之影響	<u>27,140</u>	(<u>3,880</u>)
EEEE	本年度現金及約當現金淨增加(減少)數	432,402	(32,961)
E00100	年初現金及約當現金餘額	<u>501,083</u>	<u>534,044</u>
E00200	年底現金及約當現金餘額	<u>\$ 933,485</u>	<u>\$ 501,083</u>

後附之附註係本個體財務報告之一部分。

董事長：



經理人：



會計主管：



翔名科技股份有限公司

個體財務報表附註

民國 111 年及 110 年 1 月 1 日至 12 月 31 日

(除另註明外，金額以新台幣仟元為單位)

一、公司沿革

翔名科技股份有限公司(以下簡稱「本公司」)於 80 年 12 月 27 日經經濟部核准設立，主要業務為半導體儀器及其設備之製造加工買賣、電腦及其週邊設備之買賣、電子、機械及其零件之買賣及前述各項有關產品之進出口業務及代理前各項國內外廠商前各項有關產品之報價、投標及經銷業務、電子零組件製造業及機械設備製造業。本公司業以 104 年 4 月 30 日為合併基準日，以 1:1 股之換股比例發行新股 9,200 仟股取得寶虹科技股份有限公司(以下簡稱「寶虹公司」)100% 股數，本公司另於 106 年 7 月 31 日完成處分，並對寶虹公司喪失控制。

本公司股票自 93 年 6 月起在財團法人中華民國證券櫃檯買賣中心上櫃買賣。

本個體財務報告係以本公司之功能性貨幣新台幣表達。

二、通過財務報告之日期及程序

本個體財務報告於 112 年 3 月 23 日經董事會通過發布。

三、新發布及修訂準則及解釋之適用

- (一) 首次適用金融監督管理委員會(以下稱「金管會」)認可並發布生效之國際財務報導準則(IFRS)、國際會計準則(IAS)、解釋(IFRIC)及解釋公告(SIC)(以下稱「IFRSs」)

適用修正後之金管會認可並發布生效之 IFRSs 將不致造成本公司會計政策之重大變動。

- (二) 112 年適用之金管會認可之 IFRSs

<u>新發布 / 修正 / 修訂準則及解釋</u>	<u>國際會計準則理事會 (IASB) 發布之生效日</u>
IAS 1 之修正「會計政策之揭露」	2023 年 1 月 1 日(註 1)
IAS 8 之修正「會計估計值之定義」	2023 年 1 月 1 日(註 2)
IAS 12 之修正「與單一交易所產生之資產及負債有關之遞延所得稅」	2023 年 1 月 1 日(註 3)

註 1：於 2023 年 1 月 1 日以後開始之年度報導期間適用此項修正。

註 2：於 2023 年 1 月 1 日以後開始之年度報導期間所發生之會計估計值變動及會計政策變動適用此項修正。

註 3：除於 2022 年 1 月 1 日就租賃及除役義務之暫時性差異認列遞延所得稅外，該修正係適用於 2022 年 1 月 1 日以後所發生之交易。

截至本個體財務報告通過發布日止，本公司評估其他準則、解釋之修正將不致對財務狀況與財務績效造成重大影響。

(三) IASB 已發布但尚未經金管會認可並發布生效之 IFRSs

新發布 / 修正 / 修訂準則及解釋	IASB 發布之生效日(註1)
IFRS 10 及 IAS 28 之修正「投資者與其關聯企業或合資間之資產出售或投入」	未 定
IFRS 16 之修正「售後租回中之租賃負債」	2024 年 1 月 1 日 (註 2)
IFRS 17「保險合約」	2023 年 1 月 1 日
IFRS 17 之修正	2023 年 1 月 1 日
IFRS 17 之修正「初次適用 IFRS 17 及 IFRS 9—比較資訊」	2023 年 1 月 1 日
IAS 1 之修正「負債分類為流動或非流動」	2024 年 1 月 1 日
IAS 1 之修正「具合約條款之非流動負債」	2024 年 1 月 1 日

註 1：除另註明外，上述新發布 / 修正 / 修訂準則或解釋係於各該日期以後開始之年度報導期間生效。

註 2：賣方兼承租人應對初次適用 IFRS 16 日後簽訂之售後租回交易追溯適用 IFRS 16 之修正。

1. IAS 1 之修正「負債分類為流動或非流動」(2020 年修正)及「具合約條款之非流動負債」(2022 年修正)

2020 年修正係釐清判斷負債是否分類為非流動時，應評估本公司於報導期間結束日是否具有遞延清償期限至報導期間後至少 12 個月之權利。若本公司於報導期間結束日具有該權利，無論本公司是否預期將行使該權利，負債係分類為非流動。

2020 年修正另規定，若本公司須遵循特定條件始具有遞延清償負債之權利，本公司必須於報導期間結束日已遵循特定條

件，即使貸款人係於較晚日期測試本公司是否遵循該等條件亦然。2022年修正進一步釐清，僅有報導期間結束日以前須遵循之合約條款會影響負債之分類。報導期間後12個月內須遵循之合約條款雖不影響負債之分類，惟須揭露相關資訊，俾使財務報告使用者了解本公司可能無法遵循合約條款而須於報導期間後12個月內還款之風險。

2020年修正規定，為負債分類之目的，前述清償係指移轉現金、其他經濟資源或本公司之權益工具予交易對方致負債之消滅。惟若負債之條款，可能依交易對方之選擇，以移轉本公司之權益工具而導致其清償，且若該選擇權依IAS 32「金融工具：表達」之規定係單獨認列於權益，則前述條款並不影響負債之分類。

除上述影響外，截至本個體財務報告通過發布日止，本公司仍持續評估其他準則、解釋之修正對財務狀況與財務績效之影響，相關影響待評估完成時予以揭露。

四、重大會計政策之彙總說明

(一) 遵循聲明

本個體財務報告係依照證券發行人財務報告編製準則編製。

(二) 編製基礎

除按公允價值衡量之金融工具及按確定福利義務現值減除計畫資產公允價值認列之淨確定福利資產外，本個體財務報告係依歷史成本基礎編製。

公允價值衡量依照相關輸入值之可觀察程度及重要性分為第1等級至第3等級：

1. 第1等級輸入值：係指於衡量日可取得之相同資產或負債於活絡市場之報價（未經調整）。
2. 第2等級輸入值：係指除第1等級之報價外，資產或負債直接（亦即價格）或間接（亦即由價格推導而得）之可觀察輸入值。
3. 第3等級輸入值：係指資產或負債之不可觀察之輸入值。

本公司於編製個體財務報告時，對投資子公司係採權益法處理。為使本個體財務報告之本年度損益、其他綜合損益及權益與本公司合併財務報告中歸屬於本公司業主之本年度損益、其他綜合損益及權益相同，個體基礎與合併基礎下若干會計處理差異係調整「採用權益法之投資」、「採用權益法之子公司損益份額」、「採用權益法之子公司其他綜合損益份額」暨相關權益項目。

(三) 資產與負債區分流動與非流動之標準

流動資產包括：

1. 主要為交易目的而持有之資產；
2. 預期於資產負債表日後 12 個月內實現之資產；及
3. 現金及約當現金，(但不包括於資產負債表日後逾 12 個月用以交換或清償負債而受到限制者)。

流動負債包括：

1. 主要為交易目的而持有之負債；
2. 於資產負債表日後 12 個月內到期清償之負債，以及
3. 不能無條件將清償期限遞延至資產負債表日後至少 12 個月之負債。

非屬上述流動資產或流動負債者，係分類為非流動資產或非流動負債。

本公司從事建造工程部分，其營業週期長於一年，是以與營建業務相關之資產及負債，係按正常營業週期作為劃分流動或非流動之標準。

(四) 外 幣

本公司編製財務報告時，以本公司功能性貨幣以外之貨幣（外幣）交易者，依交易日匯率換算為功能性貨幣記錄。

外幣貨幣性項目於每一資產負債表日以收盤匯率換算。因交割貨幣性項目或換算貨幣性項目產生之兌換差額，於發生當期認列於損益。

以公允價值衡量之外幣非貨幣性項目係以決定公允價值當日之匯率換算，所產生之兌換差額列為當期損益，惟屬公允價值變動認列於其他綜合損益者，其產生之兌換差額列於其他綜合損益。

以歷史成本衡量之外幣非貨幣性項目係以交易日之匯率換算，不再重新換算。

於編製個體財務報告時，本公司及其國外營運機構（包含營運所在國家或使用之貨幣與本公司不同之子公司）之資產及負債以每一資產負債表日匯率換算為新台幣。收益及費損項目係以當期平均匯率換算，所產生之兌換差額列於其他綜合損益。

(五) 存 貨

存貨包括原料、物料、在製品、製成品及商品。存貨係以成本與淨變現價值孰低衡量，比較成本與淨變現價值時除同類別存貨外係以個別項目為基礎。淨變現價值係指在正常情況下之估計售價減除至完工尚需投入之估計成本及完成出售所需之估計成本後之餘額。存貨成本之計算係採加權平均法。

(六) 投資子公司

本公司採用權益法處理對子公司之投資。

權益法下，投資原始依成本認列，取得日後帳面金額係隨本公司所享有之子公司損益及其他綜合損益份額與利潤分配而增減。此外，針對本公司可享有子公司其他權益之變動係按持股比例認列。

當本公司對子公司所有權權益之變動未導致喪失控制者，係作為權益交易處理。投資帳面金額與所支付或收取對價之公允價值間之差額，係直接認列為權益。

當本公司對子公司之損失份額等於或超過其在該子公司之權益（包括權益法下子公司之帳面金額及實質上屬於本公司對該子公司淨投資組成部分之其他長期權益）時，係繼續按持股比例認列損失。

取得成本超過本公司於取得日所享有構成業務之子公司可辨認資產及負債淨公允價值份額之數額列為商譽，該商譽係包含於該投資之帳面金額且不得攤銷；本公司於取得日所享有構成業務之子公

司可辨認資產及負債淨公允價值份額超過取得成本之數額列為當期收益。

本公司評估減損時，係以財務報告整體考量現金產生單位並比較其可回收金額與帳面金額。嗣後若資產可回收金額增加時，將減損損失之迴轉認列為利益，惟資產於減損損失迴轉後之帳面金額，不得超過該項資產在未認列減損損失之情況下，減除應提列攤銷後之帳面金額。歸屬於商譽之減損損失不得於後續期間迴轉。

當喪失對子公司控制時，本公司係按喪失控制日之公允價值衡量其對前子公司之剩餘投資，剩餘投資之公允價值及任何處分價款與喪失控制當日之投資帳面金額之差額，列入當期損益。此外，於其他綜合損益中所認列與該子公司有關之所有金額，其會計處理係與本公司直接處分相關資產或負債所必須遵循之基礎相同。

本公司與子公司之順流交易未實現損益於個體財務報告予以銷除。本公司與子公司之逆流及側流交易所產生之損益，僅在與本公司對子公司權益無關之範圍內，認列於個體財務報告。

(七) 不動產、廠房及設備

不動產、廠房及設備係以成本認列，後續以成本減除累計折舊後之金額衡量。

建造中之不動產、廠房及設備係以成本減除累計減損損失後之金額認列。成本包括專業服務費用及符合資本化條件之借款成本。該等資產於達預期使用狀態前測試該等資產能否正常運作時所生產之樣品係以成本與淨變現價值孰低衡量，其銷售價款及成本係認列於損益。該等資產於完工並達預期使用狀態時，分類至不動產、廠房及設備之適當類別並開始提列折舊。

不動產、廠房及設備於耐用年限內按直線基礎，對每一重大部分單獨提列折舊。本公司至少於每一年度結束日對估計耐用年限、殘值及折舊方法進行檢視，並推延適用會計估計變動之影響。

不動產、廠房及設備除列時，淨處分價款與該資產帳面金額間之差額係認列於損益。

(八) 無形資產

1. 單獨取得

單獨取得之有限耐用年限無形資產原始以成本衡量，後續係以成本減除累計攤銷後之金額衡量。無形資產於耐用年限內按直線基礎進行攤銷，本公司至少於每一年度結束日對估計耐用年限、殘值及攤銷方法進行檢視，並推延適用會計估計變動之影響。

2. 除列

無形資產除列時，淨處分價款與該資產帳面金額間之差額係認列於當期損益。

(九) 不動產、廠房及設備、使用權資產及無形資產之減損

本公司於每一資產負債表日評估是否有任何跡象顯示不動產、廠房及設備、使用權資產及無形資產可能已減損。若有任一減損跡象存在，則估計該資產之可回收金額。倘無法估計個別資產之可回收金額，本公司估計該資產所屬現金產生單位之可回收金額。共用資產係依合理一致基礎分攤至個別現金產生單位。

可回收金額為公允價值減出售成本與其使用價值之較高者。個別資產或現金產生單位之可回收金額若低於其帳面金額時，將該資產或現金產生單位之帳面金額調減至其可回收金額，減損損失係認列於損益。

當減損損失於後續迴轉時，該資產或現金產生單位之帳面金額調增至修訂後之可回收金額，惟增加後之帳面金額以不超過該資產或現金產生單位若未於以前年度認列減損損失時所決定之帳面金額（減除攤銷或折舊）。減損損失之迴轉係認列於損益。

(十) 金融工具

金融資產與金融負債於本公司成為該工具合約條款之一方時認列於個體資產負債表。

原始認列金融資產與金融負債時，若金融資產或金融負債非屬透過損益按公允價值衡量者，係按公允價值加計直接可歸屬於取得或發行金融資產或金融負債之交易成本衡量。直接可歸屬於取得或

發行透過損益按公允價值衡量之金融資產或金融負債之交易成本，則立即認列為損益。

1. 金融資產

金融資產之慣例交易係採交易日會計認列及除列。

(1) 衡量種類

本公司所持有之金融資產種類為透過損益按公允價值衡量之金融資產、按攤銷後成本衡量之金融資產及透過其他綜合損益按公允價值衡量之權益工具投資。

A. 透過損益按公允價值衡量之金融資產

透過損益按公允價值衡量之金融資產包括強制透過損益按公允價值衡量及指定為透過損益按公允價值衡量之金融資產。強制透過損益按公允價值衡量之金融資產包括本公司不符合分類為按攤銷後成本衡量或透過其他綜合損益按公允價值衡量之債務工具投資。

透過損益按公允價值衡量之金融資產係按公允價值衡量，所產生之股利係認列於其他收入，再衡量產生之利益或損失則係認列於其他利益及損失。公允價值之決定方式請參閱附註三十。

B. 按攤銷後成本衡量之金融資產

本公司投資金融資產若同時符合下列兩條件，則分類為按攤銷後成本衡量之金融資產：

- a. 係於某經營模式下持有，該模式之目的係持有金融資產以收取合約現金流量；及
- b. 合約條款產生特定日期之現金流量，該等現金流量完全為支付本金及流通在外本金金額之利息。

按攤銷後成本衡量之金融資產（包括現金及約當現金、按攤銷後成本衡量之應收票據、應收帳款、其他應收款、原始到期日超過 3 個月之定存、質抵押之金融資產及存出保證金）於原始認列後，係以有效利息法決定

之總帳面金額減除任何減損損失之攤銷後成本衡量，任何外幣兌換損益則認列於損益。

利息收入係以有效利率乘以金融資產總帳面金額計算。

約當現金包括自取得日起 3 個月內、高度流動性、可隨時轉換成定額現金且價值變動風險甚小之定期存款，係用於滿足短期現金承諾。

C. 透過其他綜合損益按公允價值衡量之權益工具投資

本公司於原始認列時，可作一不可撤銷之選擇，將非持有供交易且非企業合併收購者所認列或有對價之權益工具投資，指定透過其他綜合損益按公允價值衡量。

透過其他綜合損益按公允價值衡量之權益工具投資係按公允價值衡量，後續公允價值變動列報於其他綜合損益，並累計於其他權益中。於投資處分時，累積損益直接移轉至保留盈餘，並不重分類為損益。

透過其他綜合損益按公允價值衡量之權益工具投資之股利於本公司收款之權利確立時認列於損益中，除非該股利明顯代表部分投資成本之回收。公允價值之決定方式請參閱附註三十。

(2) 金融資產之減損

本公司於每一資產負債表日按預期信用損失評估按攤銷後成本衡量之金融資產（含應收帳款）之減損損失。

應收帳款均按存續期間預期信用損失認列備抵損失。其他金融資產係先評估自原始認列後信用風險是否顯著增加，若未顯著增加，則按 12 個月預期信用損失認列備抵損失，若已顯著增加，則按存續期間預期信用損失認列備抵損失。

預期信用損失係以發生違約之風險作為權重之加權平均信用損失。12 個月預期信用損失係代表金融工具於報導日後 12 個月內可能違約事項所產生之預期信用損失，存續

期間預期信用損失則代表金融工具於預期存續期間所有可能違約事項產生之預期信用損失。

所有金融資產之減損損失係藉由備抵帳戶調降其帳面金額。

(3) 金融資產之除列

本公司僅於對來自金融資產現金流量之合約權利失效，或已移轉金融資產且該資產所有權之幾乎所有風險及報酬已移轉予其他企業時，始將金融資產除列。

按攤銷後成本衡量之金融資產整體除列時，其帳面金額與所收取對價間之差額係認列於損益。透過其他綜合損益按公允價值衡量之權益工具投資整體除列時，累積損益直接移轉至保留盈餘，並不重分類為損益。

2. 權益工具

本公司發行之權益工具係依據合約協議之實質與權益工具之定義分類為權益。

本公司發行之權益工具係以取得之價款扣除直接發行成本後之金額認列。

再取回本公司本身之權益工具係於權益項下認列與減除，其帳面金額係按股票種類加權平均計算，並依收回原因分別計算。購買、出售、發行或註銷本公司本身之權益工具不認列於損益。

3. 金融負債

(1) 後續衡量

所有金融負債係以有效利息法按攤銷後成本衡量。

(2) 金融負債之除列

除列金融負債時，其帳面金額與所支付對價（包含任何所移轉之非現金資產或承擔之負債）間之差額認列為損益。

(十一) 負債準備

認列為負債準備之金額係考量義務之風險及不確定性，而為資產負債表日清償義務所需支出之最佳估計。負債準備係以清償義務之估計現金流量折現值衡量。

(十二) 收入認列

本公司於客戶合約辨認履約義務後，將交易價格分攤至各履約義務，並於滿足各履約義務時認列收入。

1. 商品銷貨收入

銷售商品主係於客戶對所承諾資產取得控制時認列收入，即當商品交付至指定地點而滿足履約義務之時點。

去料加工時，加工產品所有權之控制並未移轉，是以去料時不認列收入。

2. 工程收入

於建造過程中即無法作為其他用途，且於客戶提前終止該建造合約時，客戶須支付本公司所發生之成本及合理利潤，本公司係隨投入成本逐步認列收入。本公司於建造過程逐步認列合約資產，於開立帳單時將其轉列為應收帳款。若已收取之工程款超過認列收入之金額，差額係認列為合約負債。依合約條款由客戶扣留之工程保留款旨在確保本公司完成所有合約義務，於本公司履約完成前係認列為合約資產。

履約義務之結果若無法可靠衡量，僅在滿足履約義務之已發生成本預期可回收之範圍內認列工程收入。

(十三) 租賃

本公司於合約成立日評估合約是否係屬（或包含）租賃。

1. 本公司為出租人

當租賃條款係移轉附屬於資產所有權之幾乎所有風險與報酬予承租人，則將其分類為融資租賃。所有其他租賃則分類為營業租賃。

營業租賃下，減除租賃誘因後之租賃給付係按直線基礎於相關租賃期間內認列為收益。因取得營業租賃所發生之原始直

接成本，係加計至標的資產之帳面金額，並按直線基礎於租賃期間內認列為費用。

2. 本公司為承租人

除適用認列豁免之低價值標的資產租賃及短期租賃之租賃給付係按直線基礎於租賃期間內認列為費用，其他租賃皆於租賃開始日認列使用權資產及租賃負債。

使用權資產原始按成本（包含租賃負債之原始衡量金額）衡量，後續按成本減除累計折舊後之金額衡量，並調整租賃負債之再衡量數。使用權資產係單獨表達於個體資產負債表。

使用權資產採直線基礎自租賃開始日起至耐用年限屆滿時或租賃期間屆滿時兩者之較早者提列折舊。

租賃負債原始按租賃給付（包含固定給付）之現值衡量。若租賃隱含利率容易確定，租賃給付使用該利率折現。若該利率並非容易確定，則使用承租人增額借款利率。

後續，租賃負債採有效利息法按攤銷後成本基礎衡量，且利息費用係於租賃期間分攤。若租賃期間變動導致未來租賃給付有變動，本公司再衡量租賃負債，並相對調整使用權資產，惟若使用權資產之帳面金額已減至零，則剩餘之再衡量金額認列於損益中。租賃負債係單獨表達於個體資產負債表。

(十四) 借款成本

直接可歸屬於取得、建造或生產符合要件之資產之借款成本，係作為該資產成本之一部分，直到該資產達到預定使用或出售狀態之幾乎所有必要活動已完成為止。

特定借款如於符合要件之資本支出發生前進行暫時投資而賺取之投資收入，係自符合資本化條件之借款成本中減除。

除上述外，所有其他借款成本係於發生當期認列為損益。

(十五) 政府補助

政府補助僅於可合理確信本公司將遵循政府補助所附加之條件，且將可收到該項補助時，始予以認列。

以本公司應購買、建造或以其他方式取得非流動資產為條件之政府補助係認列為遞延收入，並以合理且有系統之基礎於相關資產耐用年限期間轉列損益。

若政府補助係用於補償已發生之費用或損失，或係以給與本公司立即財務支援為目的且無未來相關成本，則於其可收取之期間認列於損益。

本公司所取得低於市場利率之政府貸款，其收取之貸款金額與依當時市場利率計算之貸款公允價值兩者間之差額係認列為政府補助。

(十六) 員工福利

1. 短期員工福利

短期員工福利相關負債係以換取員工服務而預期支付之非折現金額衡量。

2. 退職後福利

確定提撥退休計畫之退休金係於員工提供服務期間將應提撥之退休金數額認列為費用。

確定福利退休計畫之確定福利成本（含服務成本、淨利息及再衡量數）係採預計單位福利法精算。服務成本（含當期服務成本）及淨確定福利負債（資產）淨利息於發生時認列為員工福利費用。再衡量數（含精算損益及扣除利息後之計畫資產報酬）於發生時認列於其他綜合損益並列入保留盈餘，後續期間不重分類至損益。

淨確定福利負債（資產）係確定福利退休計畫之提撥短絀（剩餘）。淨確定福利資產不得超過從該計畫退還提撥金或可減少未來提撥金之現值。

(十七) 股份基礎給付協議

對員工之權益交割股份基礎給付，係以給與日權益工具之公允價值衡量。

員工認股權係按給與日權益工具之公允價值及預期既得之最佳估計數量，於既得期間內以直線基礎認列費用，並同時調整資本公

積一員工認股權。若其於給與日立即既得，係於給與日全數認列費用。

本公司於每一資產負債表日修正預期既得之員工認股權估計數量。若有修正原估計數量，其影響數係認列為損益，使累計費用反映修正之估計數，並相對調整資本公積一員工認股權。

(十八) 所得稅

所得稅費用係當期所得稅及遞延所得稅之總和。

1. 當期所得稅

本公司依中華民國所得稅法所制定之法規決定當期所得（損失），據以計算應付（可回收）之所得稅。

依中華民國所得稅法規定計算之未分配盈餘加徵所得稅，係於股東會決議年度認列。

以前年度應付所得稅之調整，列入當期所得稅。

2. 遞延所得稅

遞延所得稅係依帳載資產及負債帳面金額與計算課稅所得之課稅基礎二者所產生之暫時性差異計算。

遞延所得稅負債一般係就所有應課稅暫時性差異予以認列，而遞延所得稅資產則於很有可能具有課稅所得以供可減除暫時性差異等支出所產生之所得稅抵減使用時認列。

與投資子公司相關之應課稅暫時性差異皆認列遞延所得稅負債，惟本公司若可控制暫時性差異迴轉之時點，且該暫時性差異很有可能於可預見之未來不會迴轉者除外。與此類投資有關之可減除暫時性差異，僅於其很有可能具有足夠課稅所得用以實現暫時性差異，且於可預見之未來預期將迴轉的範圍內，予以認列遞延所得稅資產。

遞延所得稅資產之帳面金額於每一資產負債表日予以重新檢視，並針對已不再很有可能具有足夠之課稅所得以供其回收所有或部分資產者，調減帳面金額。原未認列為遞延所得稅資產者，亦於每一資產負債表日予以重新檢視，並在未來很有可能產生課稅所得以供其回收所有或部分資產者，調增帳面金額。

遞延所得稅資產及負債係以預期負債清償或資產實現當期之稅率衡量，該稅率係以資產負債表日已立法或已實質性立法之稅率及稅法為基礎。遞延所得稅負債及資產之衡量係反映本公司於資產負債表日預期回收或清償其資產及負債帳面金額之方式所產生之租稅後果。

3. 當期及遞延所得稅

當期及遞延所得稅係認列於損益，惟與認列於其他綜合損益或直接計入權益之項目相關之當期及遞延所得稅係分別認列於其他綜合損益或直接計入權益。

五、重大會計判斷、估計及假設不確定性之主要來源

本公司於採用會計政策時，對於不易自其他來源取得相關資訊者，管理階層必須基於歷史經驗及其他攸關之因素作出相關之判斷、估計及假設。實際結果可能與估計有所不同。

本公司將新型冠狀病毒肺炎疫情近期之發展及對經濟環境可能之影響，納入對現金流量推估、成長率、折現率、獲利能力等相關重大會計估計之考量，管理階層將持續檢視估計與基本假設。若估計之修正僅影響當期，則於修正當期認列；若會計估計之修正同時影響當期及未來期間，則於修正當期及未來期間認列。

估計及假設不確定性之主要來源

存貨之減損

存貨淨變現價值係正常營業過程中之估計售價減除至完工尚需投入之估計成本及完成出售所需之估計成本後之餘額估計，該等估計係依目前市場狀況及類似產品之歷史銷售經驗評估，市場情況之改變可能重大影響該等估計結果。

六、現金及約當現金

	<u>111年12月31日</u>	<u>110年12月31日</u>
庫存現金及週轉金	\$ 416	\$ 446
銀行支票及活期存款	503,829	412,599
約當現金		
原始到期日在3個月以內之		
銀行定期存款	<u>429,240</u>	<u>88,038</u>
	<u>\$933,485</u>	<u>\$501,083</u>

銀行存款於資產負債表日之市場利率區間如下：

	111年12月31日	110年12月31日
銀行存款	0.000%~4.940%	0.000%~2.600%

七、透過損益按公允價值衡量之金融工具

	111年12月31日	110年12月31日
<u>金融資產—流動</u>		
指定為透過損益按公允價值衡 量		
非衍生金融資產		
—國內上市(櫃)股票	<u>\$ 97,028</u>	<u>\$118,237</u>

八、透過其他綜合損益按公允價值衡量之金融資產

	111年12月31日	110年12月31日
<u>非流動</u>		
國內投資		
未上市(櫃)股票	<u>\$ 13,796</u>	<u>\$ 9,996</u>

本公司依中長期策略目的投資上述公司普通股，並預期透過長期投資獲利。本公司管理階層認為若將該等投資之短期公允價值波動列入損益，與前述長期投資規劃並不一致，因此選擇指定該等投資為透過其他綜合損益按公允價值衡量。

九、按攤銷後成本衡量之金融資產

	111年12月31日	110年12月31日
<u>流動</u>		
國內投資		
原始到期日超過3個月之定 期存款(一)	<u>\$ 96,363</u>	<u>\$ -</u>
<u>非流動</u>		
國內投資		
原始到期日超過3個月之定 期存款(一)	<u>\$ 10,254</u>	<u>\$ 10,238</u>

(一) 截至111年及110年12月31日止，原始到期日超過3個月之定期存款利率區間分別為年利率0.50%~5.05%及0.13%。

(二) 按攤銷後成本衡量之金融資產相關信用風險管理及減損評估資訊，請參閱附註三十。

(三) 按攤銷後成本衡量之金融資產質押之資訊，參閱附註三二。

十、應收票據及應收帳款

	<u>111年12月31日</u>	<u>110年12月31日</u>
<u>應收票據</u>		
因營業而發生	<u>\$ 1,732</u>	<u>\$ 8,036</u>
<u>應收帳款</u>		
按攤銷後成本衡量		
應收帳款	\$355,771	\$331,959
應收帳款－關係人	53,673	30,027
減：備抵損失	<u>(1,285)</u>	<u>(806)</u>
	<u>\$408,159</u>	<u>\$361,180</u>

本公司對商品銷售之平均授信期間為月結 30 至 150 天，對應收票據及應收帳款不予計息。本公司將使用其他公開可得之財務資訊及歷史交易記錄對主要客戶予以評等。本公司持續監督信用暴險及交易對方之信用等級，為減輕信用風險，本公司管理階層指派專責團隊負責授信額度之決定、授信核准及其他監控程序以確保逾期應收款項之回收已採取適當行動。此外，本公司於資產負債表日會逐一複核應收款項之可回收金額以確保無法回收之應收款項已提列適當減損損失。據此，本公司管理階層認為本公司之信用風險已顯著減少。

本公司按存續期間預期信用損失認列應收帳款之備抵損失。存續期間預期信用損失係使用準備矩陣計算，其考量客戶過去違約紀錄與現時財務狀況、產業經濟情勢，並同時考量 GDP 預測及產業展望。因本公司之信用損失歷史經驗顯示，不同客戶群之損失型態並無顯著差異，因此準備矩陣未進一步區分客戶群，僅以應收帳款逾期天數訂定預期信用損失率。

若有證據顯示交易對方面臨嚴重財務困難且本公司無法合理預期可回收金額，本公司直接沖銷相關應收帳款，惟仍會持續追索活動，因追索回收之金額則認列於損益。

本公司依準備矩陣衡量應收帳款之備抵損失如下：

111年12月31日

	未逾期	逾期1~60天	逾期61~90天	逾期91~120天	逾期超過120天	合計
總帳面金額	\$ 309,524	\$ 40,580	\$ 1,002	\$ 1,513	\$ 3,152	\$ 355,771
備抵損失(存續期間 預期信用損失)	(57)	(104)	(29)	(98)	(997)	(1,285)
攤銷後成本	\$ 309,467	\$ 40,476	\$ 973	\$ 1,415	\$ 2,155	\$ 354,486

110年12月31日

	未逾期	逾期1~60天	逾期61~90天	逾期91~120天	逾期超過120天	合計
總帳面金額	\$ 298,066	\$ 32,473	\$ 486	\$ 130	\$ 804	\$ 331,959
備抵損失(存續期間 預期信用損失)	(19)	(65)	(7)	(3)	(712)	(806)
攤銷後成本	\$ 298,047	\$ 32,408	\$ 479	\$ 127	\$ 92	\$ 331,153

應收帳款備抵損失之變動資訊如下：

	111年度	110年度
年初餘額	\$ 806	\$ 7,924
加：本年度提列減損損失	479	-
減：本年度迴轉減損損失	-	(7,034)
減：本年度實際沖銷	-	(84)
年底餘額	\$ 1,285	\$ 806

十一、存 貨

	111年12月31日	110年12月31日
製成品	\$119,531	\$ 94,293
在製品	153,158	124,475
原物料	96,109	92,240
商 品	57,521	53,336
	<u>\$426,319</u>	<u>\$364,344</u>

111年及110年12月31日之備抵存貨損失分別為32,062仟元及49,217仟元。

本公司與存貨相關之營業成本中，分別包含下列收益及費損：

	111年度	110年度
存貨跌價(回升利益)損失	(\$ 17,155)	\$ 1,339
出售下腳收入	(1,018)	(791)
存貨盤盈	(324)	(313)
未分攤製造費用	26,747	20,816
	<u>\$ 8,250</u>	<u>\$ 21,051</u>

111 及 110 年度與存貨相關之銷貨成本分別為 1,190,891 仟元及 1,042,300 仟元。

十二、採用權益法之投資

投資子公司	111年12月31日 <u>\$518,541</u>	110年12月31日 <u>\$489,983</u>
-------	--------------------------------	--------------------------------

(一) 投資子公司

	111年12月31日	110年12月31日
立達特股份有限公司(立達特公司)	\$ 42,328	\$ 36,652
上海翔名慶國際貿易有限公司(上海翔名慶公司)	32,903	32,619
Soaring Converge Limited (Soaring Converge 公司)	<u>443,310</u>	<u>420,712</u>
	<u>\$518,541</u>	<u>\$489,983</u>

	所有權權益及表決權百分比	
子 公 司 名 稱	111年12月31日	110年12月31日
立達特公司	96%	96%
上海翔名慶公司	100%	100%
Soaring Converge 公司	100%	100%

111 及 110 年度採用權益法之子公司之損益及其他綜合損益份額，係依據各子公司同期間經會計師查核之財務報告認列。

十三、不動產、廠房及設備

(一) 自 用

成 本	自有土地	房屋及建築	機器設備	研發設備	運輸設備	生財器具	其他設備	租賃改良	待驗設備及未完工程	合 計
111年1月1日餘額	\$ 604,626	\$ 619,758	\$ 714,534	\$ 48,759	\$ 5,211	\$ 60,922	\$ 35,689	\$ 823	\$ 163,269	\$2,253,591
增 添	-	14,624	68,924	7,902	-	931	1,970	-	104,348	198,699
處 分	-	-	(12,901)	-	(1,083)	(6,747)	(1,709)	(112)	-	(22,552)
重分類	-	423	113,574	101,282	-	120	676	-	(216,075)	-
111年12月31日餘額	\$ 604,626	\$ 634,805	\$ 884,131	\$ 157,943	\$ 4,128	\$ 55,226	\$ 36,626	\$ 711	\$ 51,542	\$2,429,738
累計折舊										
111年1月1日餘額	\$ -	\$ 204,976	\$ 439,765	\$ 28,831	\$ 3,580	\$ 45,830	\$ 15,374	\$ 823	\$ -	\$ 739,179
折舊費用	-	28,618	89,861	14,845	542	3,464	5,781	-	-	143,111
處 分	-	-	(12,852)	-	(1,083)	(6,747)	(1,497)	(112)	-	(22,291)
111年12月31日餘額	\$ -	\$ 233,594	\$ 516,774	\$ 43,676	\$ 3,039	\$ 42,547	\$ 19,658	\$ 711	\$ -	\$ 859,999
111年12月31日淨額	\$ 604,626	\$ 401,211	\$ 367,357	\$ 114,267	\$ 1,089	\$ 12,679	\$ 16,968	\$ -	\$ 51,542	\$1,569,739
成 本										
110年1月1日餘額	\$ 604,626	\$ 379,609	\$ 596,114	\$ 48,695	\$ 5,211	\$ 49,218	\$ 25,121	\$ 823	\$ 275,240	\$1,984,657
增 添	-	18,528	46,413	64	-	9,671	3,974	-	196,492	275,142
處 分	-	-	(5,386)	-	-	(822)	-	-	-	(6,208)
重分類	-	221,621	77,393	-	-	2,855	6,594	-	(308,463)	-
110年12月31日餘額	\$ 604,626	\$ 619,758	\$ 714,534	\$ 48,759	\$ 5,211	\$ 60,922	\$ 35,689	\$ 823	\$ 163,269	\$2,253,591
累計折舊										
110年1月1日餘額	\$ -	\$ 178,870	\$ 379,660	\$ 23,117	\$ 2,848	\$ 44,321	\$ 10,469	\$ 823	\$ -	\$ 640,108
折舊費用	-	26,106	65,491	5,714	732	2,331	4,905	-	-	105,279
處 分	-	-	(5,386)	-	-	(822)	-	-	-	(6,208)
110年12月31日餘額	\$ -	\$ 204,976	\$ 439,765	\$ 28,831	\$ 3,580	\$ 45,830	\$ 15,374	\$ 823	\$ -	\$ 739,179
110年12月31日淨額	\$ 604,626	\$ 414,782	\$ 274,769	\$ 19,928	\$ 1,631	\$ 15,092	\$ 20,315	\$ -	\$ 163,269	\$1,514,412

折舊費用係以直線基礎按下列耐用年數計提：

房屋及建築	
廠房主建物	50至55年
電力設備	5至10年
裝潢工程	3至5年
機器設備	4至8年
研發設備	3至8年
運輸設備	5年
生財器具	1至10年
其他設備	3至5年
租賃改良	5年

設定作為借款擔保之土地及房屋及建築金額，請參閱附註三二。

十四、租賃協議

(一) 使用權資產

	111年12月31日	110年12月31日
使用權資產帳面金額		
建築物	\$ 589	\$ 1,093
運輸設備	<u>3,895</u>	<u>3,924</u>
	<u>\$ 4,484</u>	<u>\$ 5,017</u>
	111年度	110年度
使用權資產之增添	<u>\$ 1,696</u>	<u>\$ -</u>
使用權資產之折舊費用		
建築物	\$ 504	\$ 505
運輸設備	<u>1,725</u>	<u>1,632</u>
	<u>\$ 2,229</u>	<u>\$ 2,137</u>

(二) 租賃負債

	111年12月31日	110年12月31日
租賃負債帳面金額		
流動	<u>\$ 2,518</u>	<u>\$ 2,105</u>
非流動	<u>\$ 2,157</u>	<u>\$ 3,130</u>

租賃負債之折現率區間如下：

	111年12月31日	110年12月31日
建築物	2.71%	2.71%
運輸設備	5.25%	5.25%

(三) 重要承租活動及條款

本公司承租廠房、辦公室及運輸設備，租賃期間為 3~5 年。於租賃期間終止時，本公司對所租賃之資產並無優惠承購權及優先續租權。

(四) 其他租賃資訊

	111年度	110年度
短期租賃費用	<u>\$ 66</u>	<u>\$ 193</u>
租賃之現金(流出)總額	<u>(\$ 2,566)</u>	<u>(\$ 2,586)</u>

本公司選擇對符合短期租賃之員工宿舍及其他租賃適用認列之豁免，不對該等租賃認列相關使用權資產及租賃負債。

十五、無形資產

	<u>電 腦 軟 體</u>
<u>成 本</u>	
111年1月1日餘額	\$ 30,248
增 添	5,310
處 分	(<u>4,515</u>)
111年12月31日餘額	<u>\$ 31,043</u>
<u>累計攤銷</u>	
111年1月1日餘額	\$ 18,360
攤銷費用	6,067
處 分	(<u>4,515</u>)
111年12月31日餘額	<u>\$ 19,912</u>
111年12月31日淨額	<u>\$ 11,131</u>
<u>成 本</u>	
110年1月1日餘額	\$ 23,360
增 添	7,377
處 分	(<u>489</u>)
110年12月31日餘額	<u>\$ 30,248</u>
<u>累計攤銷</u>	
110年1月1日餘額	\$ 13,237
攤銷費用	5,612
處 分	(<u>489</u>)
110年12月31日餘額	<u>\$ 18,360</u>
110年12月31日淨額	<u>\$ 11,888</u>

攤銷費用係以直線基礎按 1 至 12 年計提。

十六、預付款項及其他流動資產

	111年12月31日	110年12月31日
預付貨款	\$ 6,830	\$ 7,281
留抵稅額	2,535	1,128
預付保險費	823	706
應收營業稅退稅款	-	7,893
其他	<u>3,844</u>	<u>8,055</u>
	<u>\$ 14,032</u>	<u>\$ 25,063</u>

十七、借 款

	111年12月31日	110年12月31日
<u>擔保借款</u>		
長期信用銀行借款(一)	<u>\$207,556</u>	<u>\$195,994</u>
<u>無擔保借款</u>		
長期信用銀行借款(二)	332,697	247,968
長期信用借款(三)	<u>291,800</u>	<u>25,953</u>
小 計	<u>624,497</u>	<u>273,921</u>
減：列為一年內到期部分	(99,309)	-
減：列為遞延收入（附註二八）	(<u>11,637</u>)	(<u>7,916</u>)
長期借款	<u>\$721,107</u>	<u>\$461,999</u>

(一) 該銀行借款係為「歡迎台商回台投資行動方案」之政府優惠利率貸款，並以本公司之土地抵押擔保（請參閱附註三二），於118年11月到期，放款前5年利率為郵政儲金二年期定儲利率減0.345%，故此借款利率於111年及110年12月31日分別為1.00%及0.50%。

(二) 該銀行借款係為「歡迎台商回台投資行動方案」之政府優惠利率貸款，於113年12月及114年8月到期，放款前5年利率為郵政儲金二年期定儲利率減0.295%，故此借款利率於111年及110年12月31日分別為1.05%及0.55%。

該銀行依相關貸款合約聲明應維持下列財務比率與規定：

1. 流動比率：即流動資產對流動負債之比率，不得低於120%；
2. 負債比率：即負債總額對有形淨值之比率，不得高於80%；
3. 有形淨值：即淨值扣除無形資產之金額，應維持在2,000,000仟元（含）以上。

前述各款財務比率及規定，應依會計師查核／核閱之每年度及半年度合併財務報告書為計算基礎。若未符合上述約定之各項財務

比率及規定時，應於下次出具財務報告書之日前調整改善，調整期間內暫不視為發生違約情事。截至 111 年 12 月 31 日已符合財務比率及規定。

(三) 該銀行借款係為「歡迎台商回台投資行動方案」之政府優惠利率貸款，於 116 年 12 月到期，放款前 5 年利率為郵政儲金二年期定儲利率減 0.345%，故此借款利率於 111 年及 110 年 12 月 31 日分別為 1.125% 及 0.500%。

十八、其他應付款

	111年12月31日	110年12月31日
應付薪資及獎金	\$ 61,181	\$ 60,205
應付員工酬勞及董事酬勞	28,067	26,144
應付設備款	10,832	36,158
其他(註)	<u>36,322</u>	<u>22,244</u>
	<u>\$136,402</u>	<u>\$144,751</u>

註：其他主係應付保險費及退休金費用等。

十九、負債準備－流動

	111年12月31日	110年12月31日
保 固	<u>\$ 18,563</u>	<u>\$ 19,199</u>

保固負債準備係依銷售商品合約約定，本公司管理階層對於因保固義務所導致未來經濟效益流出最佳估計數之現值。該估計係以歷史保固經驗為基礎，並考量新原料、製程變動或其他影響產品品質等因素調整。

二十、其他流動負債

	111年12月31日	110年12月31日
代收款	\$ 2,511	\$ 1,876
借入存貨	864	448
暫收款	<u>426</u>	<u>418</u>
	<u>\$ 3,801</u>	<u>\$ 2,742</u>

二一、退職後福利計畫

(一) 確定提撥計畫

本公司所適用「勞工退休金條例」之退休金制度，係屬政府管理之確定提撥退休計畫，依員工每月薪資 6% 提撥退休金至勞工保險局之個人專戶。

(二) 確定福利計畫

本公司依我國「勞動基準法」辦理之退休金制度係屬政府管理之確定福利退休計畫。員工退休金之支付，係根據服務年資及核准退休日前6個月平均工資計算。本公司按員工每月薪資總額2%提撥員工退休金，交由勞工退休準備金監督委員會以該委員會名義存入台灣銀行之專戶，年度終了前，若估算專戶餘額不足給付次一年度內預估達到退休條件之勞工，次年度3月底前將一次提撥其差額。該專戶係委託勞動部勞動基金運用局管理，本公司並無影響投資管理策略之權利。

列入個體資產負債表之確定福利計畫金額列示如下：

	111年12月31日	110年12月31日
確定福利義務現值	\$ 5,193	\$ 4,912
計畫資產公允價值	(8,187)	(6,935)
淨確定福利資產	(\$ 2,994)	(\$ 2,023)

淨確定福利（資產）負債變動如下：

	確 定 福 利 計 畫 資 產 義 務 現 值 公 允 價 值	淨 確 定 福 利 負 債 (資 產)
110年1月1日	\$ 8,839	(\$ 160)
利息費用（收入）	23	(2)
認列於損益	23	(2)
再衡量數		
計畫資產報酬	-	(138)
精算損失—人口統計假設變動	321	321
精算利益—財務假設變動	(256)	(256)
精算利益—經驗調整	(1,217)	(1,217)
認列於其他綜合損益	(1,152)	(1,290)
雇主提撥數	-	(571)
福利支付數	(2,798)	-
110年12月31日	\$ 4,912	(\$ 2,023)

（接次頁）

(承前頁)

	確 定 福 利 義 務 現 值	計 畫 資 產 公 允 價 值	淨 確 定 福 利 負 債 (資 產)
111年1月1日	<u>\$ 4,912</u>	<u>(\$ 6,935)</u>	<u>(\$ 2,023)</u>
利息費用(收入)	<u>35</u>	<u>(52)</u>	<u>(17)</u>
認列於損益	<u>35</u>	<u>(52)</u>	<u>(17)</u>
再衡量數			
計畫資產報酬	-	(670)	(670)
精算利益—財務假 設變動	(409)	-	(409)
精算損失—經驗調 整	<u>655</u>	<u>-</u>	<u>655</u>
認列於其他綜合損益	<u>246</u>	<u>(670)</u>	<u>(424)</u>
雇主提撥數	<u>-</u>	<u>(530)</u>	<u>(530)</u>
111年12月31日	<u>\$ 5,193</u>	<u>(\$ 8,187)</u>	<u>(\$ 2,994)</u>

本公司因「勞動基準法」之退休金制度暴露於下列風險：

1. 投資風險：勞動部勞動基金運用局透過自行運用及委託經營方式，將勞工退休基金分別投資於國內（外）權益證券與債務證券及銀行存款等標的，惟本公司之計畫資產得分配金額係以不低於當地銀行2年定期存款利率計算而得之收益。
2. 利率風險：政府公債之利率下降將使確定福利義務現值增加，惟計畫資產之債務投資報酬亦會隨之增加，兩者對淨確定福利負債之影響具有部分抵銷之效果。
3. 薪資風險：確定福利義務現值之計算係參考計畫成員之未來薪資。因此計畫成員薪資之增加將使確定福利義務現值增加。

本公司之確定福利義務現值係由合格精算師進行精算。衡量日之重大假設如下：

	111年12月31日	110年12月31日
折現率	1.400%	0.750%
薪資預期增加率	3.625%	3.625%

若重大精算假設分別發生合理可能之變動，在所有其他假設維持不變之情況下，將使確定福利義務現值增加（減少）之金額如下：

	111年12月31日	110年12月31日
折現率		
增加 0.25%	(\$ 159)	(\$ 162)
減少 0.25%	\$ 165	\$ 168
薪資預期增加率		
增加 0.25%	\$ 159	\$ 161
減少 0.25%	(\$ 154)	(\$ 155)

由於精算假設可能彼此相關，僅單一假設變動之可能性不大，故上述敏感度分析可能無法反映確定福利義務現值實際變動情形。

	111年12月31日	110年12月31日
預期 1 年內提撥金額	\$ 531	\$ 528
確定福利義務平均到期期間	12 年	13 年

未折現之退休金福利支付到期分析如下：

	111年12月31日	110年12月31日
不超過 1 年	\$ 481	\$ 503
1~5 年	4,444	4,394
超過 5 年	3,160	3,075
	<u>\$ 8,085</u>	<u>\$ 7,972</u>

二二、權益

(一) 普通股股本

	111年12月31日	110年12月31日
額定股數（仟股）	<u>80,000</u>	<u>80,000</u>
額定股本	<u>\$800,000</u>	<u>\$800,000</u>
已發行且已收足股款之股數 （仟股）	<u>45,560</u>	<u>45,512</u>
已發行股本	<u>\$455,601</u>	<u>\$455,116</u>
預收股本	<u>\$ -</u>	<u>\$ 2,153</u>

已發行之普通股每股面額為 10 元，每股享有一表決權及收取股利之權利。

額定股本中供員工認股權證所保留之股本為 5,000 仟股。

本公司股本變動主要係因員工執行認股權。

(二) 資本公積

	111年12月31日	110年12月31日
<u>得用以彌補虧損、發放現金或撥充股本(註)</u>		
股票發行溢價	\$ 1,204,602	\$ 1,203,038
合併溢額	1,619	1,619
庫藏股票交易	27,455	16,742
受領股東贈與	2,156	2,156
	<u>\$ 1,235,832</u>	<u>\$ 1,223,555</u>
<u>僅得用以彌補虧損</u>		
員工認股權	<u>\$ 33,321</u>	<u>\$ 32,734</u>
<u>不得作為任何用途</u>		
員工認股權	<u>\$ 8,192</u>	<u>\$ 8,779</u>

註：此類資本公積得用以彌補虧損，亦得於公司無虧損時，用以發放現金或撥充股本，惟撥充股本時每年以實收股本之一定比率為限。

111及110年度各類資本公積餘額之調節如下：

	股票發行溢價	合併溢額	庫藏股交易	受領股東贈與	實際取得或處分子公司股權價格與帳面價值差額	員工認股權—僅得用以彌補虧損	員工認股權—不得作為任何用途
110年1月1日餘額	\$ 1,190,571	\$ 1,619	\$ 16,742	\$ 2,156	\$ 9	\$ 28,609	\$ 12,904
員工執行認股權發行新股	12,467	-	-	-	-	4,125	(4,125)
實際取得或處分子公司股權價值與帳面價值差額	-	-	-	-	(9)	-	-
110年12月31日餘額	<u>\$ 1,203,038</u>	<u>\$ 1,619</u>	<u>\$ 16,742</u>	<u>\$ 2,156</u>	<u>\$ -</u>	<u>\$ 32,734</u>	<u>\$ 8,779</u>
111年1月1日餘額	\$ 1,203,038	\$ 1,619	\$ 16,742	\$ 2,156	\$ -	\$ 32,734	\$ 8,779
員工執行認股權發行新股	1,564	-	10,713	-	-	587	(587)
111年12月31日餘額	<u>\$ 1,204,602</u>	<u>\$ 1,619</u>	<u>\$ 27,455</u>	<u>\$ 2,156</u>	<u>\$ -</u>	<u>\$ 33,321</u>	<u>\$ 8,192</u>

(三) 保留盈餘及股利政策

依本公司章程規定，本公司年度總決算如有本期稅後淨利，應先彌補累積虧損（包括調整未分配盈餘金額）後，依法提列10%為法定盈餘公積；但法定盈餘公積累積已達本公司實收資本額時，不在此限，次依法令規定提列或迴轉特別盈餘公積；如尚有餘額，併同累積未分配盈餘（包括調整未分配盈餘金額），由董事會擬具盈餘分配議案，提請股東會決議分派股東股息紅利。本公司章程規定之

員工及董監事酬勞分派政策，參閱附註二四之(七)員工酬勞及董事酬勞。

本公司股利政策，係配合目前及未來之發展需求、考量投資環境、資金需求及國內外競爭狀況，並兼顧股東利益等因素，每年就可供分配盈餘提撥不低於 10% 分配股東股息紅利，惟累積可供分配盈餘低於實收股本 5%，得不予分配；分配股東股息紅利時，得以股票或現金為之，其中現金比例不低於股利總額之 20%。

法定盈餘公積應提撥至其餘額達公司實收股本總額時為止。法定盈餘公積得用以彌補虧損。公司無虧損時，法定盈餘公積超過實收股本總額 25% 之部分除得撥充股本外，尚得以現金分配。

本公司於 111 年 6 月 20 日及 110 年 8 月 2 日舉行股東常會，分別決議通過 110 及 109 年度盈餘分配案如下：

	110 年度	109 年度
法定盈餘公積	<u>\$ 26,578</u>	<u>\$ 17,637</u>
特別盈餘公積	<u>\$ 3,376</u>	<u>(\$ 3,787)</u>
現金股利	<u>\$178,114</u>	<u>\$117,440</u>
每股現金股利 (元)	\$ 4.0	\$ 2.6

本公司 112 年 3 月 23 日董事會擬議 111 年度盈餘分配案如下：

	111 年度
法定盈餘公積	<u>\$ 44,449</u>
特別盈餘公積	<u>(\$ 10,637)</u>
現金股利	<u>\$335,721</u>
每股現金股利 (元)	\$ 7.0

有關 111 年度之盈餘分配案尚待預計於 112 年 6 月 19 日召開之股東常會決議。

(四) 其他權益項目

1. 國外營運機構財務報表換算之兌換差額

	111 年度	110 年度
年初餘額	<u>(\$ 23,752)</u>	<u>(\$ 20,375)</u>
當年度發生		
國外營運機構之換		
算差額	<u>10,637</u>	<u>(3,377)</u>
年底餘額	<u>(\$ 13,115)</u>	<u>(\$ 23,752)</u>

(五) 庫藏股票

收 回 原 因	轉讓股份予員工 (仟 股)
111年1月1日股數	983
本年度減少	(983)
111年12月31日股數	<u>-</u>
110年1月1日股數	-
本年度增加	983
110年12月31日股數	<u>983</u>

本公司於110年8月11日經董事會決議買回庫藏股1,500仟股轉讓予員工，預計買回期間自110年8月12日至110年10月11日止；截至110年10月11日已購買庫藏股票64,310仟元，股數983仟股。

本公司於111年4月29日董事會決議轉讓買回庫藏股983仟股予員工，轉讓價格為65.42元，員工認股基準日即決議日。

本公司持有之庫藏股票，依證券交易法規定不得質押，亦不得享有股利之分派及表決權等權利。

二三、營業收入

項 目	111年度	110年度
客戶合約收入		
商品銷貨收入	\$ 1,755,822	\$ 1,421,999
勞務收入	65,873	59,833
工程收入	70,126	49,154
淨 額	<u>\$ 1,891,821</u>	<u>\$ 1,530,986</u>

(一) 客戶合約之說明

1. 商品銷貨收入

商品銷貨收入來自半導體耗材等商品之銷售。由於商品依不同交易條件於運抵客戶指定地點時／起運時，客戶對商品已有訂定價格與使用之權利且負有再銷售之主要責任，並承擔商品陳舊過時風險，本公司係於該時點認列收入及應收帳款。商品之預收款項，於本公司滿足履約義務前係認列為合約負債。

2. 勞務收入

依合約提供勞務所產生之收入，係按合約完成程度予以認列。

維修服務收入係依相關協議內容認列，惟前提係與交易有關之經濟效益很有可能流入本公司，且收入金額能可靠衡量。

3. 工程收入

建造合約之結果若無法可靠估計，合約收入僅在已發生合約成本預期很有可能回收之範圍內認列收入，且合約成本係於其發生當年度認列費用。總合約成本若很有可能超過總合約收入，所有預期損失則立即認列為費用。

(二) 合約餘額

	111年12月31日	110年12月31日	110年1月1日
應收票據及帳款（附註十）	<u>\$ 409,891</u>	<u>\$ 369,216</u>	<u>\$ 251,073</u>
合約資產—流動			
工程收入	<u>\$ 6,830</u>	<u>\$ 10,412</u>	<u>\$ 21,657</u>
合約負債			
勞務收入	\$ 9,524	\$ 13,252	\$ 7,920
商品銷貨	5,286	3,400	1,286
工程收入	<u>5,194</u>	<u>5,084</u>	<u>11,261</u>
合約負債—流動	<u>\$ 20,004</u>	<u>\$ 21,736</u>	<u>\$ 20,467</u>

(三) 客戶合約收入之細分

111 年度

<u>商品或勞務之類型</u>	<u>應 報 導 部 門</u>		<u>總 計</u>
	<u>半導體事業群</u>	<u>光電事業群</u>	
商品銷貨收入	\$ 1,704,669	\$ 51,153	\$ 1,755,822
勞務收入	65,873	-	65,873
工程收入	-	<u>70,126</u>	<u>70,126</u>
	<u>\$ 1,770,542</u>	<u>\$ 121,279</u>	<u>\$ 1,891,821</u>

110 年度

商品或勞務之類型	應 報 導 部 門		總 計
	半導體事業群	光電事業群	
商品銷貨收入	\$ 1,330,888	\$ 91,111	\$ 1,421,999
勞務收入	59,833	-	59,833
工程收入	-	49,154	49,154
	<u>\$ 1,390,721</u>	<u>\$ 140,265</u>	<u>\$ 1,530,986</u>

二四、繼續營業單位綜合損益

本年度淨利係包含以下項目：

(一) 利息收入

	111年度	110年度
銀行存款	\$ 6,832	\$ 870
押金設算息	22	23
	<u>\$ 6,854</u>	<u>\$ 893</u>

(二) 其他收入

	111年度	110年度
補助收入	\$ 11,070	\$ 3,443
管理服務收入	9,774	7,896
股利收入	5,080	1,440
租金收入	61	971
其他	2,796	1,016
	<u>\$ 28,781</u>	<u>\$ 14,766</u>

(三) 其他利益及損失

	111年度	110年度
淨外幣兌換利益(損失)	\$ 59,999	(\$ 18,003)
金融資產及金融負債(損)益		
透過損益按公允價值衡		
量之金融資產(損失)		
利益	(21,209)	40,723
處分不動產、廠房及設備利益	304	915
租賃修改利益	-	32
其他	(1,713)	(10)
	<u>\$ 37,381</u>	<u>\$ 23,657</u>

(四) 財務成本

	111年度	110年度
銀行借款利息	\$ 8,741	\$ 3,347
租賃負債之利息	<u>244</u>	<u>304</u>
	<u>\$ 8,985</u>	<u>\$ 3,651</u>

利息資本化相關資訊如下：

	111年度	110年度
利息資本化金額	\$ 9	\$ 477
利息資本化利率	1.00%	1.00%

(五) 折舊及攤銷

	111年度	110年度
折舊費用依功能別彙總		
營業成本	\$104,125	\$ 76,127
營業費用	<u>41,215</u>	<u>31,289</u>
	<u>\$145,340</u>	<u>\$107,416</u>
攤銷費用依功能別彙總		
營業成本	\$ 1,623	\$ 1,112
營業費用	<u>4,444</u>	<u>4,500</u>
	<u>\$ 6,067</u>	<u>\$ 5,612</u>

(六) 員工福利費用

	111年度	110年度
短期員工福利	\$354,186	\$322,111
退職後福利(附註二一)		
確定提撥計畫	10,351	\$ 9,639
確定福利計畫	(17)	(2)
股份基礎給付(附註二七)		
權益交割	<u>10,713</u>	<u>-</u>
	<u>\$375,233</u>	<u>\$331,748</u>
依功能別彙總		
營業成本	\$218,586	\$196,811
營業費用	<u>156,647</u>	<u>134,937</u>
	<u>\$375,233</u>	<u>\$331,748</u>

(七) 員工酬勞及董事酬勞

本公司依章程規定係按當年度扣除分派員工及董事酬勞前之稅前利益分別以不低於 3% 及不高於 2% 提撥員工酬勞及董事酬勞，但公司尚有累積虧損（包括調整未分配盈餘金額）時，應預先保留彌補數額。

111 及 110 年度員工酬勞及董事酬勞分別於 112 年 3 月 23 日及 111 年 3 月 21 日經董事會決議如下：

估列比例

	<u>111年度</u>	<u>110年度</u>
員工酬勞	4.05%	3%
董事酬勞	0.95%	2%

金額

	<u>111年度</u>	<u>110年度</u>
員工酬勞	\$ 22,731	\$ 13,370
董事酬勞	5,336	3,136

年度個體財務報告通過發布日後若金額仍有變動，則依會計估計變動處理，於次一年度調整入帳。

110 及 109 年度員工酬勞及董事酬勞之實際配發金額與 110 及 109 年度個體財務報告之認列金額並無差異。

有關本公司董事會決議之員工酬勞及董事酬勞資訊，請至台灣證券交易所「公開資訊觀測站」查詢。

(八) 外幣兌換損益

	<u>111年度</u>	<u>110年度</u>
外幣兌換利益總額	\$ 74,656	\$ 11,120
外幣兌換損失總額	(<u>14,657</u>)	(<u>29,123</u>)
淨利（損）	<u>\$ 59,999</u>	<u>(\$ 18,003)</u>

二五、所得稅

(一) 認列於損益之所得稅

所得稅費用主要組成項目如下：

	<u>111年度</u>	<u>110年度</u>
當年度所得稅		
本年度產生者	\$ 92,824	\$ 47,931
以前年度之調整	(<u>3,291</u>)	(<u>1,599</u>)
認列於損益之所得稅費用	<u>\$ 89,533</u>	<u>\$ 46,332</u>

會計所得與所得稅費用之調節如下：

	<u>111年度</u>	<u>110年度</u>
繼續營業單位稅前淨利	<u>\$533,603</u>	<u>\$313,608</u>
稅前淨利按法定稅率計算之 所得稅	\$106,721	\$ 62,722
稅上不可加計之收益	(7,956)	(5,983)
未認列之可加計暫時性差異	(5,941)	(8,808)
以前年度之當年度所得稅費 用於本年度之調整	(<u>3,291</u>)	(<u>1,599</u>)
認列於損益之所得稅費用	<u>\$ 89,533</u>	<u>\$ 46,332</u>

(二) 本期所得稅負債

	<u>111年12月31日</u>	<u>110年12月31日</u>
本期所得稅負債		
應付所得稅	<u>\$ 67,958</u>	<u>\$ 22,460</u>

(三) 未於個體資產負債表中認列遞延所得稅資產之可減除暫時性差異

	<u>111年12月31日</u>	<u>110年12月31日</u>
可減除暫時性差異	<u>\$ 7,499</u>	<u>\$ 7,462</u>

(四) 與投資相關且未認列遞延所得稅資產之暫時性差異彙總金額

截至 111 年及 110 年 12 月 31 日止，與投資子公司有關且未認列為遞延所得稅資產之可減除暫時性差異分別為 2,413 仟元及 2,376 仟元。

(五) 所得稅核定情形

本公司截至 109 年度以前之營利事業所得稅結算申報案件業經稅捐稽徵機關核定。

二六、每股盈餘

單位：每股元

	111年度	110年度
基本每股盈餘	<u>\$ 9.83</u>	<u>\$ 5.92</u>
稀釋每股盈餘	<u>\$ 9.77</u>	<u>\$ 5.90</u>

用以計算每股盈餘之盈餘及普通股加權平均股數如下：

本年度淨利

	111年度	110年度
本年度淨利	<u>\$444,070</u>	<u>\$267,276</u>
用以計算基本及稀釋每股盈餘之淨利	<u>\$444,070</u>	<u>\$267,276</u>

股 數

單位：仟股

	111年度	110年度
用以計算基本每股盈餘之普通股加權平均股數	45,183	45,123
具稀釋作用潛在普通股之影響： 員工酬勞	<u>286</u>	<u>163</u>
用以計算稀釋每股盈餘之普通股加權平均股數	<u>45,469</u>	<u>45,286</u>

若本公司得選擇以股票或現金發放員工酬勞，則計算稀釋每股盈餘時，假設員工酬勞將採發放股票方式，並於該潛在普通股具有稀釋作用時計入加權平均流通在外股數，以計算稀釋每股盈餘。於次年度決議員工酬勞發放股數前計算稀釋每股盈餘時，亦繼續考量該等潛在普通股之稀釋作用。

二七、股份基礎給付協議

(一) 員工認股權計畫

本公司於 105 年 5 月給與員工認股權 5 仟單位，每一單位可認購普通股一仟股。給與對象包含本公司及子公司符合特定條件之員工。認股權之存續期間均為 6 年，憑證持有人於發行屆滿 2 年之日起，可行使被給與之一定比例之認股權。認股權行使價格為發行當日本公司普通股收盤價格，認股權發行後，遇有本公司普通股股份發生變動時，認股權行使價格依規定公式予以調整。

員工認股權之相關資訊如下：

員工認股權	110年度	
	單位	加權平均執行價格(元)
年初流通在外	358	\$ 44.4
本年度行使	(358)	44.4
本年度失效	-	44.4
年底流通在外	-	44.4
年底可執行	-	-
本年度給與之認股權加權平均公允價值(元)	<u>\$10.86~12.36</u>	

上述認股權計畫之認股價格遇有發放現金股利及普通股股份發生變動之減資情形時，業已依照本公司員工認股權憑證發行及認股辦法調整。

流通在外之員工認股權相關資訊如下：

	110年12月31日
行使價格之範圍(元)	\$44.4
加權平均剩餘合約期限(年)	0.37年

本公司於 105 年 5 月給與之員工認股權使用 Black-Scholes 選擇權評價模式，評價模式所採用之輸入值如下：

給與日股價	\$ 46.8
行使價格	\$ 46.8
預期波動率	28.44%~28.83%
預期存續期間	4~5年
預期股利率	-
無風險利率	0.53%~0.60%

(二) 庫藏股轉讓員工

本公司於 111 年 4 月 29 日董事會決議，轉讓庫藏股予員工 983 仟股。給與對象為本公司之現職員工，轉讓價格為 65.42 元，此庫藏股票轉讓予員工之認股權於 111 年 5 月 6 日已全數執行完畢。

單位：仟股

董事會通過日期	給與日期	實際轉讓股數	與日平均價值
111.04.29	111.04.29	983	\$10.90

本公司給與之員工認股權使用 Black-Scholes 選擇權評價模式，評價模式所採用之輸入值如下：

給與日股價	\$ 76.3
行使價格	\$ 65.42
預期波動率	39.49%
預期存續期間	5 天
預期股利率	-
無風險利率	1.10%
認股權公平價值	\$ 10.90

使用 Black-Scholes 評價模式預期波動率係採用最近期與該認股權預期存續期間約當之期間做為樣本區間之股價，並以該期間內股票報酬率之標準差估計而得。

本公司 111 年度認列之酬勞成本為 10,713 仟元。

二八、政府補助

截至 111 年 12 月 31 日止，本公司取得「歡迎台商回台投資行動方案」之政府優惠利率貸款 831,671 仟元，用於資本支出及購置設備，該借款將於五到十年期間分期償還。以借款當時之市場利率 1.250%~1.345% 估計借款公允價值為 816,751 仟元，取得金額與借款公允價值間之差額 14,920 仟元係視為政府低利借款補助，並認列為遞延收入。該遞延收入分別於相關資產耐用年限內轉列損益。本公司於 111 及 110 年度認列補助款收入分別為 1,835 仟元及 1,123 仟元，並認列該借款利息費用分別為 5,947 仟元及 3,347 仟元，支付利息分別為 5,947 仟元及 3,347 仟元。

若本公司於貸放期間未符合專案貸款要點規定，致國發基金停止貸款委辦手續費撥款時，則改由本公司依郵匯局二年期定儲金機動利率加計年息 0.5 個百分比支付。

二九、資本風險管理

本公司進行資本管理以確保能夠繼續經營之前提下，藉由將債務及權益餘額最適化，以使股東報酬極大化。本公司之資本結構係由本公司之權益（即股本、資本公積、保留盈餘及其他權益項目）組成。

本公司不須遵守其他外部資本規定。

三十、金融工具

(一) 公允價值資產－非按公允價值衡量之金融工具

本公司管理階層認為非按公允價值衡量之金融資產及金融負債之帳面金額趨近其公允價值或其公允價值無法可靠衡量。

(二) 公允價值資訊－以重複性基礎按公允價值衡量之金融工具

1. 公允價值層級

111年12月31日

	第 一 級	第 二 級	第 三 級	合 計
<u>透過損益按公允價值衡量</u> <u>之金融資產</u>				
國內上市(櫃)股票	\$ 97,028	\$ -	\$ -	\$ 97,028
<u>透過其他綜合損益按公允</u> <u>價值衡量之金融資產</u>				
權益工具投資				
國內未上市(櫃) 股票	\$ -	\$ -	\$ 13,796	\$ 13,796

110年12月31日

	第 一 級	第 二 級	第 三 級	合 計
<u>透過損益按公允價值衡量</u> <u>之金融資產</u>				
國內上市(櫃)股票	\$ 118,237	\$ -	\$ -	\$ 118,237
<u>透過其他綜合損益按公允</u> <u>價值衡量之金融資產</u>				
權益工具投資				
國內未上市(櫃) 股票	\$ -	\$ -	\$ 9,996	\$ 9,996

111及110年度無第一級與第二級公允價值衡量間移轉之情形。

2. 第3等級公允價值衡量之評價技術及輸入值

國內未上市(櫃)權益投資係使用市場法，係以可類比標的之交易價格為依據，依據標的公司及市場同業之財務資料，以市場乘數例如股價淨值比來分析評價。重大不可觀察輸入值如下，當股價淨值比增加，流動性折價減少時，該等投資公允

價值將增加。考量評價標的與可類比標的間之差異，以適當之乘數估算評價標的之價值。

	111年12月31日	110年12月31日
股價淨值比	1.90	2.09
流動性折價	30%	30%

(三) 金融工具之種類

	111年12月31日	110年12月31日
<u>金融資產</u>		
透過損益按公允價值衡量		
指定透過損益按公允價值衡量	\$ 97,028	\$ 118,237
透過其他綜合損益按公允價值衡量之金融資產	13,796	9,996
按攤銷後成本衡量之金融資產(註1)	1,478,611	897,971
<u>金融負債</u>		
按攤銷後成本衡量(註2)	1,043,744	691,800

註1：餘額係包含現金及約當現金、應收票據及帳款、按攤銷後成本衡量之金融資產、其他應收款及存出保證金等按攤銷後成本衡量之金融資產。

註2：餘額係包含應付帳款、其他應付款、一年內到期之長期借款、長期借款及存入保證金等以攤銷後成本衡量之金融負債。

(四) 財務風險管理目的與政策

本公司主要金融工具包括權益、應收票據、應收帳款、應付帳款、借款及租賃負債。本公司之財務管理部門係為各業務單位提供服務，統籌協調進入國內金融市場操作，藉由依照風險程度與廣度分析暴險之內部風險報告監督及管理本公司營運有關之財務風險。該等風險包括市場風險(包括匯率風險、利率風險及其他價格風險)、信用風險及流動性風險。

財務管理部門每季對本公司之董事會提出報告，該會係為專責監督風險與落實政策以減輕暴險之獨立組織。

1. 市場風險

本公司之營運活動使本公司承擔之主要財務風險為外幣匯率變動風險（參閱下述(1)）以及利率變動風險（參閱下述(2)）。

本公司有關金融工具市場風險之暴險及其對該等暴險之管理與衡量方式並無改變。

(1) 匯率風險

本公司之現金流入與流出，有一部分係以外幣為之，故有部分自然避險之效果；本公司匯率風險之管理，以避險為目的，不以獲利為目的。

本公司於資產負債表日非功能性貨幣計價之貨幣性資產與貨幣性負債帳面金額，參閱附註三四。

敏感度分析

本公司主要受到美金、日幣及人民幣匯率波動之影響。

下表詳細說明當新台幣（功能性貨幣）對各攸關外幣之匯率增加及減少 5% 時，本公司之敏感度分析。5% 係為本公司內部向主要管理階層報告匯率風險時所使用之敏感度比率，亦代表管理階層對外幣匯率之合理可能變動範圍之評估。敏感度分析僅包括流通在外之外幣貨幣性項目，並將其年底之換算以匯率變動 5% 予以調整。下表之正數係表示當新台幣相對於各相關貨幣貶值 5% 時，將使稅前淨利增加之金額；當新台幣相對於各相關貨幣升值 5% 時，其對稅前淨利之影響將為同金額之負數。

	美金之影響 (i)		日幣之影響 (ii)		人民幣之影響 (iii)	
	111年度	110年度	111年度	110年度	111年度	110年度
損 益	\$46,888	\$21,877	\$ 1,524	\$ 3,378	\$ 235	\$ 226

(i) 主要源自於本公司於資產負債表日之美金現金及尚流通在外且未進行現金流量避險之美金計價應收、應付款項。

(ii) 主要源自於本公司於資產負債表日之日幣現金及尚流通在外且未進行現金流量避險之日幣計價應收、應付款項。

(iii) 主要源自於本公司於資產負債表日之人民幣現金及尚流通在外且未進行現金流量避險之人民幣計價應收、應付款項。

管理階層認為敏感度分析無法代表匯率固有風險，因資產負債表日之外幣暴險無法反映年中暴險情形。

(2) 利率風險

因本公司同時持有固定及浮動利率資產及負債，因而產生利率暴險。

本公司於資產負債表日受利率暴險之金融資產及金融負債帳面金額如下：

	111年12月31日	110年12月31日
具公允價值利率風險		
—金融資產	\$525,603	\$ 88,038
—金融負債	4,675	5,235
具現金流量利率風險		
—金融資產	511,634	420,388
—金融負債	820,416	461,999

敏感度分析

下列敏感度分析係依非衍生工具於資產負債表日之利率暴險而決定。對於浮動利率資產及負債，其分析方式係假設資產負債表日流通在外之資產及負債金額於報導期間皆流通在外。

若年利率增加／減少 0.1%，在所有其他變數維持不變之情況下，本公司 111 及 110 年度之稅前淨利將分別減少／增加 309 仟元及 42 仟元，主因為本公司之變動利率淨資產及負債利率暴險。

本公司於本年度對利率之敏感度下降，主因為變動利率金融負債增加。

(3) 其他價格風險

本公司因透過損益按公允價值衡量之金融資產而產生價格暴險。本公司並未積極交易該等投資。

下列敏感度分析係依資產負債表日之透過損益按公允價值衡量之金融資產及透過其他綜合損益按公允價值衡量之金融資產價格暴險進行。

若透過損益按公允價值衡量之金融資產價格上漲／下跌 1%，111 年及 110 年 1 月 1 日至 12 月 31 日稅後損益將因透過損益按公允價值衡量金融資產之公允價值變動分別增加／減少 970 仟元及 1,182 仟元。

若透過其他綜合損益按公允價值衡量之金融資產價格上漲／下跌 1%，111 年及 110 年 1 月 1 日至 12 月 31 日稅後其他綜合損益皆將因透過其他綜合損益按公允價值衡量金融資產之公允價值變動分別增加／減少 138 仟元及 100 仟元。

2. 信用風險

信用風險係指交易對方拖欠合約義務而造成本公司財務損失之風險。截至資產負債表日，本公司可能因交易對方未履行義務造成財務損失之最大信用風險，暴險主要係來自於本資產負債表所認列之金融資產帳面金額。

為減輕信用風險，本公司管理階層指派專責團隊負責授信額度之決定、授信核准及其他監控程序以確保逾期應收款項之回收已採取適當行動。此外，本公司於資產負債表日會逐一複核應收款項之可回收金額以確保無法回收之應收款項已提列適當減損損失。據此，本公司管理階層認為本公司之信用風險已顯著減少。

另因流動資金之交易對方為信用良好之銀行；故該信用風險係屬有限。

本公司之信用風險主要集中於本公司前十大客戶，截至 111 年及 110 年 12 月 31 日止，應收帳款總額來自前述客戶之比率分別為 61.05% 及 91.07%。

3. 流動性風險

本公司係透過管理及維持足夠部位之現金及約當現金以支應營運並減輕現金流量波動之影響。本公司管理階層監督銀行融資額度使用狀況並確保借款合同條款之遵循。

銀行借款對本公司而言係為一項重要流動性來源。截至 111 年及 110 年 12 月 31 日止，本公司未動用之融資額度，參閱下列(2)融資額度之說明。

(1) 非衍生金融負債之流動性及利率風險表

下表詳細說明本公司已約定還款期間之非衍生金融負債剩餘合約到期分析，其係依據本公司最早可能被要求還款之日期，並以金融負債未折現現金流量編製，其包括利息及本金之現金流量。

111 年 12 月 31 日

	要求即付或 短於1個月	1至3個月	3個月至1年	1至5年
<u>非衍生金融負債</u>				
無附息負債	\$ 97,149	\$ 116,753	\$ 7,787	\$ -
租賃負債	225	673	1,795	2,290
浮動利率工具	-	-	99,309	721,107
	<u>\$ 97,374</u>	<u>\$ 117,426</u>	<u>\$ 108,891</u>	<u>\$ 723,397</u>

租賃負債到期分析之進一步資訊如下：

	短於1年	1~5年
租賃負債	<u>\$ 2,693</u>	<u>\$ 2,290</u>

110 年 12 月 31 日

	要求即付或 短於1個月	1至3個月	3個月至1年	1至5年
<u>非衍生金融負債</u>				
無附息負債	\$ 78,953	\$ 123,872	\$ 9,507	\$ -
租賃負債	192	577	1,538	3,244
浮動利率工具	-	-	-	469,916
	<u>\$ 79,145</u>	<u>\$ 124,449</u>	<u>\$ 11,045</u>	<u>\$ 473,160</u>

租賃負債到期分析之進一步資訊如下：

	短於1年	1~5年
租賃負債	<u>\$ 2,307</u>	<u>\$ 3,244</u>

(2) 融資額度

	111年12月31日	110年12月31日
有擔保銀行借款額度		
— 已動用金額	\$ 208,517	\$ 195,010
— 未動用金額	<u>495,483</u>	<u>508,990</u>
	<u>\$ 704,000</u>	<u>\$ 704,000</u>
無擔保銀行借款額度		
— 已動用金額	\$ 623,154	\$ 293,996
— 未動用金額	<u>544,466</u>	<u>868,104</u>
	<u>\$ 1,167,620</u>	<u>\$ 1,162,100</u>

三一、關係人交易

(一) 關係人名稱及其關係

關係人名稱	與本公司之關係
上海翔名慶公司	子公司
立達特公司	子公司
翔名集成應用元件(南京)有限公司 (翔名集成公司)	子公司

(二) 營業收入

帳列項目	關係人類別	111年度	110年度
銷貨收入	子公司	<u>\$ 123,978</u>	<u>\$ 83,460</u>

本公司與關係人之銷售價格係依一般交易常規辦理。

(三) 進貨

關係人類別	111年度	110年度
子公司	<u>\$140,614</u>	<u>\$125,672</u>

本公司與關係人之進貨，係依雙方議定之條件為之，並無與其他適當交易對象可資比較。

(四) 應收關係人帳項

帳列項目	關係人類別	111年12月31日	110年12月31日
應收帳款	子公司		
	翔名集成公司	\$ 53,463	\$ 30,027
	立達特公司	<u>210</u>	<u>-</u>
		<u>\$ 53,673</u>	<u>\$ 30,027</u>
其他應收款	子公司	<u>\$ 2,170</u>	<u>\$ 582</u>

(五) 應付關係人款項

帳列項目	關係人類別	111年12月31日	110年12月31日
應付帳款	子公司	<u>\$ 1,917</u>	<u>\$ 17,612</u>
其他應付款	子公司	<u>\$ -</u>	<u>\$ 258</u>

本公司對關係人收（付）款條件係依據雙方議定條件為之，惟亦需視關係人之資金狀況向其收付貨款。

(六) 佣金支出

關係人類別	111年度	110年度
子公司	<u>\$ 1,734</u>	<u>\$ 2,198</u>

本公司支付予關係人之佣金支出係按銷貨總額之一定比例計算。

(七) 租金收入

關係人類別	111年度	110年度
子公司	<u>\$ 11</u>	<u>\$ 11</u>

本公司對關係人之租金收入，主要係出租辦公室，係依據雙方議定之條件為之，並無其他適當交易對象可資比較。

(八) 其他收入

關係人類別	111年度	110年度
子公司		
翔名集成公司	\$ 8,358	\$ 7,028
立達特公司	<u>1,491</u>	<u>905</u>
	<u>\$ 9,849</u>	<u>\$ 7,933</u>

本公司對於關係人之其他收入，主要係子公司專業服務收入，係依據雙方議定之條件為之，並無其他適當交易對象可資比較。

(九) 主要管理階層之薪酬

	111年度	110年度
短期員工福利	<u>\$ 33,555</u>	<u>\$ 32,388</u>
退職後福利	<u>614</u>	<u>640</u>
	<u>\$ 34,169</u>	<u>\$ 33,028</u>

董事及其他主要管理階層之薪酬係由董事會依照個人績效及市場趨勢決定。

三二、質抵押之資產

下列資產業經提供為進口貨物通關放行之保證金及借款信用額度之抵押品：

	111年12月31日	110年12月31日
土地	\$404,851	\$404,851
房屋及建築	159,523	164,348
質押定存單（帳列按攤銷後成本 衡量之金融資產－非流動）	<u>10,254</u>	<u>10,238</u>
	<u>\$574,628</u>	<u>\$579,437</u>

三三、重大之期後事項

本公司考量長期策略發展所需，提升經營績效及市場競爭力，於111年10月14日經董事會決議，以發行普通股2,400仟股收購芝和精密股份有限公司相關營業及資產，併購基準日為112年3月1日。

三四、具重大影響之外幣資產及負債資訊

以下資訊係按本公司功能性貨幣以外之外幣彙總表達，所揭露之匯率係指該等外幣換算至功能性貨幣之匯率。具重大影響之外幣資產及負債如下：

單位：各外幣仟元

	111年12月31日			110年12月31日		
	外幣	匯率	帳面金額	外幣	匯率	帳面金額
<u>外幣資產</u>						
<u>貨幣性項目</u>						
美金	\$ 31,019	30.71	\$ 952,593	\$ 17,364	27.68	\$ 480,636
		(美金：新台幣)			(美金：新台幣)	
日幣	200,218	0.2324	46,531	368,486	0.2405	88,621
		(日圓：新台幣)			(日圓：新台幣)	
人民幣	1,065	4.408	4,695	1,040	4.344	4,518
		(人民幣：新台幣)			(人民幣：新台幣)	
<u>非貨幣性項目</u>						
採權益法之子公司						
美金	14,981	30.71	460,067	15,540	27.68	430,147
		(美金：新台幣)			(美金：新台幣)	
人民幣	7,358	4.408	32,434	7,403	4.344	32,159
		(人民幣：新台幣)			(人民幣：新台幣)	
<u>外幣負債</u>						
<u>貨幣性項目</u>						
美金	483	30.71	14,833	1,557	27.68	43,098
		(美金：新台幣)			(美金：新台幣)	
日幣	69,081	0.2324	16,054	87,603	0.2405	21,069
		(日圓：新台幣)			(日圓：新台幣)	

本公司主要承擔美金、日圓及人民幣之外幣匯率風險。以下資訊係按持有外幣個體之功能性貨幣彙總表達，所揭露之匯率係指該等功能性貨幣換算至表達貨幣之匯率。具重大影響之外幣兌換損益（未實現）如下：

外幣	111年度		110年度	
	外幣兌功能性貨幣	淨兌換（損）益	外幣兌功能性貨幣	淨兌換（損）益
美金	30.71(美金:新台幣)	(\$ 6,288)	27.68(美金:新台幣)	(\$ 1,744)
日圓	0.2324(日圓:新台幣)	1,017	0.2405(日圓:新台幣)	(1,108)
人民幣	4.408(人民幣:新台幣)	87	4.344(人民幣:新台幣)	(16)
		(\$ 5,184)		(\$ 2,868)

三五、附註揭露事項

(一) 重大交易事項及(二)轉投資事業相關資訊：

1. 資金貸與他人：附表一。
2. 為他人背書保證：無。
3. 期末持有有價證券情形（不包含投資子公司部分）：附表二。
4. 累積買進或賣出同一有價證券之金額達新台幣 3 億元或實收資本額 20% 以上：無。
5. 取得不動產之金額達新台幣 3 億元或實收資本額 20% 以上：無。
6. 處分不動產之金額達新台幣 3 億元或實收資本額 20% 以上：無。
7. 與關係人進、銷貨之金額達新台幣 1 億元或實收資本額 20% 以上：附表三。
8. 應收關係人款項達新台幣 1 億元或實收資本額 20% 以上：無。
9. 從事衍生工具交易：無。
10. 被投資公司名稱、所在地區...等相關資訊（不包含大陸被投資公司）：附表四。

(三) 大陸投資資訊：

1. 大陸被投資公司名稱、主要營業項目、實收資本額、投資方式、資金匯出入情形、持股比例、投資損益、期末投資帳面金額、已匯回投資損益及赴大陸地區投資限額：附表五。

2. 與大陸被投資公司直接或間接經由第三地區所發生下列之重大交易事項，及其價格、付款條件、未實現損益：附表六。

(1) 進貨金額及百分比與相關應付款項之期末餘額及百分比。

(2) 銷貨金額及百分比與相關應收款項之期末餘額及百分比。

(3) 財產交易金額及其所產生之損益數額。

(4) 票據背書保證或提供擔保品之期末餘額及其目的。

(5) 資金融通之最高餘額、期末餘額、利率區間及當期利息總額。

(6) 其他對當期損益或財務狀況有重大影響之交易事項，如勞務之提供或收受等。

(四) 主要股東資訊：股權比例達 5% 以上股東名稱、持股數額及比例：附表七。

翔名科技股份有限公司

資金貸與他人

民國 111 年 1 月 1 日至 12 月 31 日

附表一

單位：新台幣仟元

編號	貸出資金之公司	貸與對象	往來項目	是否為關係人	本期最高餘額 (註 1)	期末餘額 (註 1)	實際動支金額	利率區間	資金貸與性質 (註 2)	業務往來金額	有短期融通資金必要之原因	提列備抵損失金額	擔保品		對個別對象資金貸與限額 (註 3)	資金貸與總限額 (註 3)
													名稱	價值		
0	上海翔名慶國際貿易有限公司	翔名集成應用元件(南京)有限公司	其他應收款—關係人	是	\$ 11,020 (RMB 2,500)	\$ 11,020 (RMB 2,500)	\$ -	4.35%	2	\$ -	營業週轉	\$ -	-	\$ -	\$ 12,974 (RMB 2,943)	\$ 12,974 (RMB 2,943)

註 1：係按 111 年 12 月 31 日匯率換算為新台幣。

註 2：2 有短期融通資金之必要者。

註 3：有短期融通資金必要之集團企業，對個別對象資金貸與金額及資金貸與他人之總額不得超過貸與公司淨值百分之四十為限。

翔名科技股份有限公司
 期末持有有價證券情形
 民國 111 年 12 月 31 日

附表二

單位：除另予註明者外，係
 新台幣仟元及仟股

持有之公司	有價證券種類及名稱	與有價證券發行人之關係	帳列科目	期末				備註
				股數	帳面金額	持股比率	公允價值／淨值	
本公司	股票							
	川寶科技股份有限公司	—	透過損益按公允價值衡量之金融資產—流動	2,540	\$ 97,028	5%	\$ 97,028	註一及三
	航翊科技股份有限公司	—	透過其他綜合損益按公允價值衡量之金融資產—非流動	4	9,996	2.7%	9,996	註二及三
	成心真空股份有限公司	—	透過其他綜合損益按公允價值衡量之金融資產—非流動	380	3,800	19%	3,800	註二及三

註一：係按 111 年 12 月底收盤價計算。

註二：係按 111 年 12 月底公允價值列示。

註三：上列有價證券於 111 年 12 月 31 日，並無提供擔保、質抵押借款或其他依約定而受限制使用者。

翔名科技股份有限公司

與關係人進、銷貨之金額達新臺幣 1 億元或實收資本額 20% 以上

民國 111 年 12 月 31 日

附表三

單位：除另予註明者外，
為新台幣仟元

進(銷)貨之公司	交易對象名稱	關係	交易情形				交易條件與一般交易不同之情形及原因		應收(付)票據、帳款		備註
			進(銷)貨金額	佔總進(銷)貨之比率	授信期間	單價	授信期間	餘額	佔總應收(付)票據、帳款之比率		
本公司	立達特公司	子公司	進貨	\$ 136,913	11%	月結 30 天	係依據雙方議定之條件為之	月結 30 天	(\$ 1,917)	1%	
	翔名集成公司	子公司	銷貨	123,265	6%	月結 30 天		月結 30 天	53,463	14%	

翔名科技股份有限公司

被投資公司資訊、所在地區...等相關資訊（不包含大陸被投資公司）

民國 111 年 1 月 1 日至 12 月 31 日

附表四

單位：除另予註明者外，
為新台幣仟元

投資公司名稱	被投資公司名稱	所 在 地 區	主 要 營 業 項 目	原 始 投 資 金 額		期 末 持 有			被 投 資 公 司 本 期 利 益	本 期 認 列 之 投 資 利 益 (註 一)	備 註
				本 期 期 末	上 期 期 末	股 數 (仟 股)	比 率 (%)	帳 面 金 額			
本公司	立達特公司	新 竹 市	電 子 材 料 及 國 際 貿 易 買 賣 業	\$ 38,815	\$ 38,815	1,912	96	\$ 42,328	\$ 14,467	\$ 15,338	註二
	Soaring Converge 公司	塞 席 爾 群 島	投 資 控 股	418,510	418,510	14,000	100	443,310	19,790	19,548	註二

註一：本期認列之投資損益業已考量公司間交易之未實現損益之影響數。

註二：係按同期間經會計師查核之財務報表計算。

翔名科技股份有限公司

大陸投資資訊

民國 111 年 1 月 1 日至 12 月 31 日

附表五

單位：除另予註明者外，係
新台幣及美金仟元

大陸被投資 公司名稱	主要營業 項目	實收 資本	投資方式	本期期初自 台灣匯出累 積投資金額	本期匯出或 回投資金額		本期期末自 台灣匯出 累積投資金額	被投資公司 本期(損)益	本公司直 接或間接 投資之 持股比例	本期認列 投資(損)益 (註三)	期末投資 帳面金額	截至本期止已 匯回投資收益
					匯出	回						
上海翔名慶公司	貴金屬製品及其 零件之銷售	\$ 36,852 (USD 1,200)	(註一)	\$ 43,915 (USD 1,430)	\$ -	\$ -	\$ 43,915 (USD 1,430)	(\$ 197)	100%	(\$ 188)	\$ 32,903	\$ 5,173
翔名集成公司	半導體設備及其 配件之銷售	399,230 (USD 13,000)	(註二)	399,230 (USD 13,000)	-	-	399,230 (USD 13,000)	19,506	100%	19,506	429,549	-

本期期末累計自台灣匯出 赴大陸地區投資金額	經濟部投審會 核准投資金額	依經濟部投審會 規定赴大陸地區投資 限額
\$ 443,145 (USD 14,430)	\$ 664,718 (USD 21,645)	\$ 1,765,785 (註五)

註一：為直接投資大陸公司。

註二：投資方式係透過第三地區投資設立公司再投資大陸公司。

註三：係按同期間經台灣母公司簽證會計師查核簽證之財務報表計算。

註四：係以財務報告日之匯率換算為新台幣。

註五：依據投審會 2008.08.29「在大陸地區從事投資或技術合作審查原則」修正案規定按淨值之 60% 限額。

翔名科技股份有限公司

與大陸被投資公司直接或間接經由第三地區所發生下列之重大交易事項，及其價格、付款條件、未實現損益及其他相關資訊

民國 111 年 1 月 1 日至 12 月 31 日

附表六

單位：除另與註明者外
，為新台幣仟元

大陸被投資公司名稱	交易類型	進、銷貨		價格	交易條件		應收(付)款項		未實現損益	備註
		交易金額	百分比		付款條件	與一般交易之比較	金額	百分比		
翔名集成公司	營業收入	\$ 123,266	7%	依一般常規辦理	依雙方議定之條件	依一般常規辦理	\$ 53,463	14%	\$ 16,780	—
	進貨	3,701	-	依雙方議定之條件	依雙方議定之條件	依雙方議定之條件	-	-	-	—
	佣金支出	1,734	-	係按銷貨總額之一定比例計算	依雙方議定之條件	依雙方議定之條件	-	-	-	—
	其他收入	8,358	-	依雙方議定之條件	依雙方議定之條件	依雙方議定之條件	2,170	-	-	—

翔名科技股份有限公司

主要股東資訊

民國 111 年 12 月 31 日

附表七

主 要 股 東 名 稱	股 份	
	持 有 股 數 (股)	持 股 比 例
鴻予科技管理股份有限公司	3,344,686	7.34%
吳宗豐	2,769,433	6.07%

註：本表主要股東資訊係由集保公司以當季季底最後一個營業日，計算股東持有公司已完成無實體登錄交付（含庫藏股）之普通股及特別股合計達 5% 以上資料。本公司個體財務報告所記載股本與實際已完成無實體登錄交付股數，可能因編製計算基礎不同或有差異。

翔名科技股份有限公司及子公司

合併財務報告暨會計師查核報告
民國 111 及 110 年度

地址：新竹市香山區牛埔南路221號

電話：(03)5384900

§ 目 錄 §

項	目 頁	次	財 務 報 告 附 註 編 號
一、封 面	1		-
二、目 錄	2		-
三、關係企業合併財務報告聲明書	3		-
四、會計師查核報告	4~7		-
五、合併資產負債表	8		-
六、合併綜合損益表	9~10		-
七、合併權益變動表	11		-
八、合併現金流量表	12~13		-
九、合併財務報表附註			
(一) 公司沿革	14		一
(二) 通過財務報告之日期及程序	14		二
(三) 新發布及修訂準則及解釋之適用	14~16		三
(四) 重大會計政策之彙總說明	16~28		四
(五) 重大會計判斷、及假設估計不確定性之主要來源	28		五
(六) 重要會計科目之說明	28~58		六~三一
(七) 關係人交易	58		三二
(八) 質抵押之資產	58		三三
(九) 重大或有負債及未認列之合約承諾	-		-
(十) 重大之災害損失	-		-
(十一) 重大之期後事項	59		三四
(十二) 具重大影響之外幣資產及負債資訊	59		三五
(十三) 附註揭露事項			
1. 重大交易事項相關資訊	60、63~64		三六
2. 轉投資事業相關資訊	60、65、67		三六
3. 大陸投資資訊	60~61、68~69		三六
4. 母子公司間及各子公司間之業務關係及重要交易往來情形及金額	60、66		三六
5. 主要股東資訊	61、70		三六
(十四) 部門資訊	61~62		三七

關係企業合併財務報告聲明書

本公司民國 111 年度（自 111 年 1 月 1 日至 12 月 31 日止）依「關係企業合併營業報告書關係企業合併財務報表及關係報告書編製準則」應納入編製關係企業合併財務報告之公司與依國際財務報導準則第 10 號應納入編製母子公司合併財務報告之公司均相同，且關係企業合併財務報告所應揭露相關資訊於前揭母子公司合併財務報告中均已揭露，爰不再另行編製關係企業合併財務報告。

特此聲明

公司名稱：翔名科技股份有限公司



負責人：吳宗豐



中 華 民 國 112 年 3 月 23 日

會計師查核報告

翔名科技股份有限公司 公鑒：

查核意見

翔名科技股份有限公司及其子公司（翔名集團）民國 111 年及 110 年 12 月 31 日之合併資產負債表，暨民國 111 年及 110 年 1 月 1 日至 12 月 31 日之合併綜合損益表、合併權益變動表、合併現金流量表以及合併財務報表附註（包括重大會計政策彙總），業經本會計師查核竣事。

依本會計師之意見，上開合併財務報表在所有重大方面係依照證券發行人財務報告編製準則及經金融監督管理委員會認可並發布生效之國際財務報導準則、國際會計準則、解釋及解釋公告編製，足以允當表達翔名集團民國 111 年及 110 年 12 月 31 日之合併財務狀況，暨民國 111 年及 110 年 1 月 1 日至 12 月 31 日之合併財務績效及合併現金流量。

查核意見之基礎

本會計師係依照會計師查核簽證財務報表規則及審計準則執行查核工作。本會計師於該等準則下之責任將於會計師查核合併財務報表之責任段進一步說明。本會計師所隸屬事務所受獨立性規範之人員已依會計師職業道德規範，與翔名集團保持超然獨立，並履行該規範之其他責任。本會計師相信已取得足夠及適切之查核證據，以作為表示查核意見之基礎。

關鍵查核事項

關鍵查核事項係指依本會計師之專業判斷，對翔名集團民國 111 年度合併財務報表之查核最為重要之事項。該等事項已於查核合併財務報表整體及形成查核意見之過程中予以因應，本會計師並不對該等事項單獨表示意見。

茲對翔名集團民國 111 年度合併財務報表之關鍵查核事項敘明如下：

收入認列

翔名集團民國 111 年度半導體耗材營業收入金額對整體合併財務報表影響係屬重大，故本會計師將前述收入之認列列入關鍵查核事項。其中針對民國 111 年度收入年增率變化顯著之銷售對象及交易進行內部控制評估與證實測試，其收入約佔營業收入淨額 17%。相關收入認列及建造合約之會計政策，參閱合併財務報告附註四(十三)。本會計師對此之查核程序包括：

1. 藉由瞭解有關銷貨交易循環之相關內部控制制度及作業程序，以確認並評估進行銷貨交易時之相關內部控制作業是否有效；
2. 取得前述銷售對象之全年度收入之交易彙總明細，確認其交易明細之完整性，並自明細中選取適當樣本檢視原始訂單、客戶簽收文件，以及檢視應收帳款收款金額、匯款憑證與對象是否與收入對象相符，確認其收入認列之真實性。

存貨之評價

參閱合併財務報表附註十一，翔名集團民國 111 年 12 月 31 日存貨餘額占總資產 12% 係屬重大，存貨之評價係屬重大會計估計，且因翔名集團之產品汰換速度快，且處於高度競爭之產業，可能存在存貨跌價及呆滯之風險。本會計師對此之查核程序包括：

1. 瞭解及評估管理階層所採用之存貨評價政策之合理性。
2. 取得存貨成本與淨變現價值孰低之評估資料，進行抽核選樣核至存貨最近之售價資料以驗證存貨淨變現價值並比較存貨淨變現價值與存貨帳面成本以測試存貨損失提列金額之正確性；取得存貨庫齡報表，抽核至存貨入庫資訊以測試庫齡分類、存貨數量與金額是否一致，以驗證庫齡報表之正確性與完整性，再依據存貨評價政策核算存貨呆滯損失提列金額之正確性。
3. 執行存貨回溯性測試，檢視存貨報廢情形與呆滯損失提列政策比較以驗證本年度存貨呆滯損失提列是否允當。

其他事項

翔名科技股份有限公司業已編製民國 111 及 110 年度之個體財務報表，並經本會計師出具無保留意見之查核報告在案，備供參考。

管理階層與治理單位對合併財務報表之責任

管理階層之責任係依照證券發行人財務報告編製準則及經金融監督管理委員會認可並發布生效之國際財務報導準則、國際會計準則、解釋及解釋公告編製允當表達之合併財務報表，且維持與合併財務報表編製有關之必要內部控制，以確保合併財務報表未存有導因於舞弊或錯誤之重大不實表達。

於編製合併財務報表時，管理階層之責任亦包括評估翔名集團繼續經營之能力、相關事項之揭露，以及繼續經營會計基礎之採用，除非管理階層意圖清算翔名集團或停止營業，或除清算或停業外別無實際可行之其他方案。

翔名集團之治理單位（含審計委員會）負有監督財務報導流程之責任。

會計師查核合併財務報表之責任

本會計師查核合併財務報表之目的，係對合併財務報表整體是否存有導因於舞弊或錯誤之重大不實表達取得合理確信，並出具查核報告。合理確信係高度確信，惟依照審計準則執行之查核工作無法保證必能偵出合併財務報表存有之重大不實表達。不實表達可能導因於舞弊或錯誤。如不實表達之個別金額或彙總數可合理預期將影響合併財務報表使用者所作之經濟決策，則被認為具有重大性。

本會計師依照審計準則查核時，運用專業判斷及專業懷疑。本會計師亦執行下列工作：

1. 辨認並評估合併財務報表導因於舞弊或錯誤之重大不實表達風險；對所評估之風險設計及執行適當之因應對策；並取得足夠及適切之查核證據以作為查核意見之基礎。因舞弊可能涉及共謀、偽造、故意遺漏、不實聲明或踰越內部控制，故未偵出導因於舞弊之重大不實表達之風險高於導因於錯誤者。
2. 對與查核攸關之內部控制取得必要之瞭解，以設計當時情況下適當之查核程序，惟其目的非對翔名集團內部控制之有效性表示意見。
3. 評估管理階層所採用會計政策之適當性，及其所作會計估計與相關揭露之合理性。
4. 依據所取得之查核證據，對管理階層採用繼續經營會計基礎之適當性，以及使翔名集團繼續經營之能力可能產生重大疑慮之事件或情況是否存在重大不確定性，作出結論。本會計師若認為該等事件或情況存在重大

不確定性，則須於查核報告中提醒合併財務報表使用者注意合併財務報表之相關揭露，或於該等揭露係屬不適當時修正查核意見。本會計師之結論係以截至查核報告日所取得之查核證據為基礎。惟未來事件或情況可能導致翔名集團不再具有繼續經營之能力。

5. 評估合併財務報表（包括相關附註）之整體表達、結構及內容，以及合併財務報表是否允當表達相關交易及事件。
6. 對於翔名集團內組成個體之財務資訊取得足夠及適切之查核證據，以對合併財務報表表示意見。本會計師負責集團查核案件之指導、監督及執行，並負責形成翔名集團查核意見。

本會計師與治理單位溝通之事項，包括所規劃之查核範圍及時間，以及重大查核發現（包括於查核過程中所辨認之內部控制顯著缺失）。

本會計師亦向治理單位提供本會計師所隸屬事務所受獨立性規範之人員已遵循會計師職業道德規範中有關獨立性之聲明，並與治理單位溝通所有可能被認為會影響會計師獨立性之關係及其他事項（包括相關防護措施）。

本會計師從與治理單位溝通之事項中，決定對翔名集團民國 111 年度合併財務報表查核之關鍵查核事項。本會計師於查核報告中敘明該等事項，除非法令不允許公開揭露特定事項，或在極罕見情況下，本會計師決定不於查核報告中溝通特定事項，因可合理預期此溝通所產生之負面影響大於所增進之公眾利益。

勤業眾信聯合會計師事務所

會計師 林 心 彤

會計師 陳 明 煇

林 心 彤



陳 明 煇



金融監督管理委員會核准文號
金管證審字第 1110348898 號

證券暨期貨管理委員會核准文號
台財證六字第 0930128050 號

中 華 民 國 112 年 3 月 23 日

翔名科技股份有限公司及子公司

合併資產負債表

民國 111 年及 110 年 12 月 31 日

單位：新台幣仟元

代 碼	資 產	111 年 12 月 31 日		110 年 12 月 31 日		代 碼	負 債 及 權 益	111 年 12 月 31 日		110 年 12 月 31 日	
		金 額	%	金 額	%			金 額	%	金 額	%
	流動資產						流動負債				
1100	現金及約當現金 (附註四及六)	\$ 1,107,913	26	\$ 715,442	21	2130	合約負債—流動 (附註四及二三)	\$ 20,241	1	\$ 41,937	1
1110	透過損益按公允價值衡量之金融資產— 流動 (附註四及七)	97,028	2	118,237	3	2170	應付帳款	186,205	4	170,382	5
1140	合約資產—流動 (附註四及二三)	6,830	-	10,412	-	2219	其他應付款 (附註十八)	151,316	4	155,214	4
1144	按攤銷後成本衡量之金融資產—流動 (附註四及九)	96,363	2	-	-	2230	本期所得稅負債 (附註四及二五)	71,724	2	27,868	1
1150	應收票據淨額 (附註四、十及二三)	1,732	-	8,036	-	2250	負債準備—流動 (附註四及十九)	18,563	-	19,199	1
1170	應收帳款淨額 (附註四、十及二三)	389,740	9	358,909	10	2280	租賃負債—流動 (附註四及十四)	2,518	-	2,105	-
1200	其他應收款	1,087	-	47	-	2340	遞延收入—流動 (附註四、十七及二 八)	2,163	-	-	-
130X	存貨 (附註四、五及十一)	489,986	12	398,536	12	2320	一年內到期之長期借款 (附註十七)	99,309	2	-	-
1470	預付款項及其他流動資產 (附註十六)	16,844	1	37,549	1	2399	其他流動負債 (附註二十)	3,967	-	3,273	-
11XX	流動資產總計	2,207,523	52	1,647,168	47	21XX	流動負債總計	556,006	13	419,978	12
	非流動資產						非流動負債				
1517	透過其他綜合損益按公允價值衡量之金 融資產—非流動 (附註四及八)	13,796	-	9,996	-	2540	長期借款 (附註四及十七)	721,107	17	461,999	14
1535	按攤銷後成本衡量之金融資產—非流動 (附註四、九及三三)	11,254	-	10,238	-	2580	租賃負債—非流動 (附註四及十四)	2,157	-	3,130	-
1600	不動產、廠房及設備 (附註四、十三及 三三)	1,871,823	44	1,757,044	51	2630	遞延收入—非流動 (附註四、十七及二 八)	9,799	-	8,316	-
1755	使用權資產 (附註四及十四)	29,409	1	30,043	1	2645	存入保證金	-	-	70	-
1801	無形資產 (附註四及十五)	11,859	-	11,888	-	25XX	非流動負債總計	733,063	17	473,515	14
1805	商譽 (附註四)	345	-	345	-	2XXX	負債總計	1,289,069	30	893,493	26
1920	存出保證金	25,580	1	16,933	1		歸屬於母公司業主之權益 (附註四及二二)				
1975	淨確定福利資產—非流動 (附註四及二 一)	2,994	-	2,023	-		股 本				
1990	其他非流動資產 (附註十六)	59,560	2	852	-	3110	普 通 股	455,601	11	455,116	13
15XX	非流動資產總計	2,026,620	48	1,839,362	53	3140	預收股本	-	-	2,153	-
						3100	股本總計	455,601	11	457,269	13
						3200	資本公積	1,277,345	30	1,265,068	36
							保留盈餘				
						3310	法定盈餘公積	382,648	9	356,070	10
						3320	特別盈餘公積	23,752	1	20,376	1
						3350	未分配盈餘	816,744	19	580,318	17
						3300	保留盈餘總計	1,223,144	29	956,764	28
						3400	其他權益項目	(13,115)	-	(23,752)	(1)
						3500	庫藏股票	-	-	(64,219)	(2)
						31XX	母公司業主權益總計	2,942,975	70	2,591,130	74
						36XX	非控制權益	2,099	-	1,907	-
						3XXX	權益總計	2,945,074	70	2,593,037	74
1XXX	資 產 總 計	\$ 4,234,143	100	\$ 3,486,530	100		負 債 及 權 益 總 計	\$ 4,234,143	100	\$ 3,486,530	100

後附之附註係本合併財務報告之一部分。

董事長：

經理人：

會計主管：

翔名科技股份有限公司及子公司

合併綜合損益表

民國 111 年及 110 年 1 月 1 日至 12 月 31 日

單位：新台幣仟元，惟
每股盈餘為元

代 碼		111年度		110年度	
		金 額	%	金 額	%
4000	營業收入淨額（附註四及二三）	\$ 1,996,290	100	\$ 1,622,864	100
5110	銷貨成本（附註四、十一及二四）	<u>1,224,619</u>	<u>61</u>	<u>1,079,192</u>	<u>67</u>
5900	營業毛利	<u>771,671</u>	<u>39</u>	<u>543,672</u>	<u>33</u>
	營業費用（附註二四）				
6100	推銷費用	54,588	3	47,730	3
6200	管理費用	157,738	8	171,137	10
6300	研究發展費用	66,577	3	36,494	2
6450	預期信用減損損失（迴轉利益）	<u>479</u>	<u>-</u>	<u>(7,034)</u>	<u>-</u>
6000	營業費用合計	<u>279,382</u>	<u>14</u>	<u>248,327</u>	<u>15</u>
6900	營業淨利	<u>492,289</u>	<u>25</u>	<u>295,345</u>	<u>18</u>
	營業外收入及支出（附註四及二四）				
7100	利息收入	8,476	-	2,018	-
7010	其他收入	18,982	1	7,080	1
7020	其他利益及損失	33,756	2	23,201	1
7050	財務成本	<u>(8,985)</u>	<u>(1)</u>	<u>(3,651)</u>	<u>-</u>
7000	營業外收入及支出合計	<u>52,229</u>	<u>2</u>	<u>28,648</u>	<u>2</u>
7900	稅前淨利	544,518	27	323,993	20
7950	所得稅費用（附註四及二五）	<u>99,810</u>	<u>5</u>	<u>56,266</u>	<u>4</u>
8200	本年度淨利	<u>444,708</u>	<u>22</u>	<u>267,727</u>	<u>16</u>

（接次頁）

(承前頁)

代 碼	111年度			110年度		
	金	額	%	金	額	%
	其他綜合損益					
	不重分類至損益之項					
	目：					
8311	確定福利計畫之再					
	衡量數(附註四					
	及二一)					
	\$	424	-	\$	1,290	-
	後續可能重分類至損益					
	之項目：					
8361	國外營運機構財務					
	報表換算之兌換					
	差額(附註四及					
	二二)					
		<u>10,637</u>	<u>1</u>	(<u>3,437</u>)		<u>-</u>
8300	本年度其他綜合損					
	益合計					
		<u>11,061</u>	<u>1</u>	(<u>2,147</u>)		<u>-</u>
8500	本年度綜合損益總額					
	\$	<u>455,769</u>	<u>23</u>	\$	<u>265,580</u>	<u>16</u>
	淨利歸屬於：					
8610	母公司業主					
	\$	444,070	22	\$	267,276	16
8620	非控制權益					
		<u>638</u>	<u>-</u>	<u>451</u>		<u>-</u>
8600						
	\$	<u>444,708</u>	<u>22</u>	\$	<u>267,727</u>	<u>16</u>
	綜合損益總額歸屬於：					
8710	母公司業主					
	\$	455,131	23	\$	265,189	16
8720	非控制權益					
		<u>638</u>	<u>-</u>	<u>391</u>		<u>-</u>
8700						
	\$	<u>455,769</u>	<u>23</u>	\$	<u>265,580</u>	<u>16</u>
	每股盈餘(附註二六)					
9750	基 本					
	\$	<u>9.83</u>		\$	<u>5.92</u>	
9850	稀 釋					
	\$	<u>9.77</u>		\$	<u>5.90</u>	

後附之附註係本合併財務報告之一部分。

董事長：

經理人：

會計主管：

翔名科技股份有限公司及子公司
合併權益變動表
民國 111 年及 110 年 1 月 1 日至 12 月 31 日

單位：除另予註明者外，
係新台幣仟元

代碼	歸屬於母公 司業主之 權益	本公司							其他權益項目		總計	非控制權益	權益總計
		股數(仟股)	普通股股本	預收股本	資本公積	法定盈餘公積	留盈特別盈餘公積	盈餘未分配盈餘	國外營運機構 財務報表換算 之兌換差額	庫藏股票			
A1	110年1月1日餘額	45,169	\$ 451,691	\$ 1,508	\$ 1,252,610	\$ 338,433	\$ 24,163	\$ 445,825	(\$ 20,375)	\$ -	\$ 2,493,855	\$ 4,946	\$ 2,498,801
B1	109年度盈餘分配 法定盈餘公積	-	-	-	-	17,637	-	(17,637)	-	-	-	-	-
B3	特別盈餘公積	-	-	-	-	-	(3,787)	3,787	-	-	-	-	-
B5	本公司股東現金股利-2.6元	-	-	-	-	-	-	(117,440)	-	-	(117,440)	-	(117,440)
B5	子公司股東現金股利	-	-	-	-	-	-	-	-	-	-	(222)	(222)
M5	實際取得或處分子公司股權價格與帳 面價值差額	-	-	-	(9)	-	-	(2,783)	-	-	(2,792)	(3,208)	(6,000)
D1	110年度淨利	-	-	-	-	-	-	267,276	-	-	267,276	451	267,727
D3	110年度其他綜合損益	-	-	-	-	-	-	1,290	(3,377)	-	(2,087)	(60)	(2,147)
D5	110年度綜合損益總額	-	-	-	-	-	-	268,566	(3,377)	-	265,189	391	265,580
N1	員工行使認股權	343	3,425	645	12,467	-	-	-	-	-	16,537	-	16,537
L1	庫藏股買回	-	-	-	-	-	-	-	-	(64,219)	(64,219)	-	(64,219)
Z1	110年12月31日餘額	45,512	455,116	2,153	1,265,068	356,070	20,376	580,318	(23,752)	(64,219)	2,591,130	1,907	2,593,037
B1	110年度盈餘分配 法定盈餘公積	-	-	-	-	26,578	-	(26,578)	-	-	-	-	-
B3	特別盈餘公積	-	-	-	-	-	3,376	(3,376)	-	-	-	-	-
B5	本公司股東現金股利-4.0元	-	-	-	-	-	-	(178,114)	-	-	(178,114)	-	(178,114)
B5	子公司股東現金股利	-	-	-	-	-	-	-	-	-	-	(446)	(446)
D1	111年度淨利	-	-	-	-	-	-	444,070	-	-	444,070	638	444,708
D3	111年度其他綜合損益	-	-	-	-	-	-	424	10,637	-	11,061	-	11,061
D5	111年度綜合損益總額	-	-	-	-	-	-	444,494	10,637	-	455,131	638	455,769
N1	員工行使認股權	48	485	(2,153)	1,668	-	-	-	-	-	-	-	-
N1	員工認股權酬勞成本	-	-	-	10,713	-	-	-	-	-	10,713	-	10,713
N1	庫藏股轉讓員工	-	-	-	(104)	-	-	-	-	64,219	64,115	-	64,115
Z1	111年12月31日餘額	45,560	\$ 455,601	\$ -	\$ 1,277,345	\$ 382,648	\$ 23,752	\$ 816,744	(\$ 13,115)	\$ -	\$ 2,942,975	\$ 2,099	\$ 2,945,074

後附之附註係本合併財務報告之一部分。

董事長：

經理人：

會計主管：

翔名科技股份有限公司及子公司

合併現金流量表

民國 111 年及 110 年 1 月 1 日至 12 月 31 日

單位：新台幣仟元

代 碼		111年度	110年度
	營業活動之現金流量		
A10000	本年度稅前淨利	\$ 544,518	\$ 323,993
A20000	收益費損項目：		
A20100	折舊費用	150,818	108,352
A20200	攤銷費用	6,608	5,612
A20300	預期信用減損損失（迴轉利益）	479	(7,034)
A20400	透過損益按公允價值衡量金融 資產及負債之損失（利益）	21,209	(40,723)
A20900	財務成本	8,985	3,651
A21200	利息收入	(8,476)	(2,018)
A21300	股利收入	(5,080)	(1,440)
A21900	股份基礎給付酬勞成本	10,713	-
A22500	處分及報廢不動產、廠房及設備 利益	(304)	(915)
A23700	存貨呆滯及跌價（回升利益）損 失	(17,165)	1,425
A24100	外幣兌換淨（利益）損失	(38,911)	6,975
A29900	租賃修改利益	-	(32)
A30000	營業資產及負債之淨變動數		
A31125	合約資產	3,582	11,245
A31130	應收票據	6,304	(2,566)
A31150	應收帳款	(31,126)	(118,035)
A31180	其他應收款	(1,040)	199
A31200	存 貨	(74,285)	(48,711)
A31230	預付款項及其他流動資產	20,705	3,285
A31990	淨確定福利資產	(547)	(573)
A32125	合約負債	(21,696)	21,250
A32150	應付帳款	16,508	79,288
A32180	其他應付款	24,700	12,973
A32200	負債準備—流動	(636)	457
A32210	遞延收入	(1,910)	(1,248)
A32230	其他流動負債	694	708
A33000	營運產生之現金	614,647	356,118
A33100	收取之利息	8,476	2,018
A33300	支付之利息	(8,985)	(3,651)
A33500	支付之所得稅	(55,954)	(58,933)
AAAA	營業活動之淨現金流入	<u>558,184</u>	<u>295,552</u>

（接次頁）

(承前頁)

代 碼		111年度	110年度
	投資活動之現金流量		
B00010	取得透過其他綜合損益按公允價值 衡量之金融資產	(\$ 3,800)	(\$ 9,996)
B00040	取得按攤銷後成本衡量之金融資產	(91,038)	-
B00050	處分按攤銷後成本衡量之金融資產	-	2,921
B00200	出售透過損益按公允價值衡量之金 融資產	-	16,662
B02700	購置不動產、廠房及設備	(286,620)	(336,866)
B02800	處分不動產、廠房及設備價款	565	915
B03800	存出保證金增加	(8,401)	(1,309)
B04500	購置無形資產	(6,382)	(7,377)
B06700	其他非流動資產增加	(59,560)	(852)
B07600	收取之股利	5,080	1,440
BBBB	投資活動之淨現金流出	(450,156)	(334,462)
	籌資活動之現金流量		
C01600	舉借長期借款	366,455	206,698
C01700	償還長期借款	(2,482)	-
C03100	存入保證金返還	(70)	-
C04020	租賃負債本金償還	(2,256)	(2,089)
C04500	發放現金股利	(178,560)	(117,662)
C04800	員工執行認股權	-	16,537
C04900	購買庫藏股票	-	(64,219)
C05100	庫藏股轉讓員工	64,115	-
C05400	取得子公司部分股權	-	(5,000)
CCCC	籌資活動之淨現金流入	247,202	34,265
DDDD	匯率變動對現金及約當現金之影響	37,241	(6,086)
EEEE	本年度現金及約當現金淨增加(減少)數	392,471	(10,731)
E00100	年初現金及約當現金餘額	715,442	726,173
E00200	年底現金及約當現金餘額	\$ 1,107,913	\$ 715,442

後附之附註係本合併財務報告之一部分。

董事長：

經理人：

會計主管：

翔名科技股份有限公司及子公司

合併財務報表附註

民國 111 年及 110 年 1 月 1 日至 12 月 31 日

(除另註明外，金額以新台幣仟元為單位)

一、公司沿革

翔名科技股份有限公司（以下簡稱「本公司」）於 80 年 12 月 27 日經經濟部核准設立，主要業務為半導體儀器及其設備之製造加工買賣、電腦及其週邊設備之買賣、電子、機械及其零件之買賣及前述各項有關產品之進出口業務及代理前各項國內外廠商前各項有關產品之報價、投標及經銷業務、電子零組件製造業及機械設備製造業。本公司及其子公司以下合稱合併公司。

本公司股票自 93 年 6 月起在財團法人中華民國證券櫃檯買賣中心上櫃買賣。

本合併財務報告係以本公司之功能性貨幣新台幣表達。

二、通過財務報告之日期及程序

本合併財務報告於 112 年 3 月 23 日經董事會通過發布。

三、新發布及修訂準則及解釋之適用

(一) 首次適用金融監督管理委員會（以下稱「金管會」）認可並發布生效之國際財務報導準則（IFRS）、國際會計準則（IAS）、解釋（IFRIC）及解釋公告（SIC）（以下稱「IFRSs」）

適用修正後之金管會認可並發布生效之 IFRSs 將不致造成合併公司會計政策之重大變動。

(二) 112 年適用之金管會認可之 IFRSs

新發布 / 修正 / 修訂準則及解釋	國際會計準則理事會 (IASB) 發布之生效日
IAS 1 之修正「會計政策之揭露」	2023 年 1 月 1 日 (註 1)
IAS 8 之修正「會計估計值之定義」	2023 年 1 月 1 日 (註 2)
IAS 12 之修正「與單一交易所產生之資產及負債有關之遞延所得稅」	2023 年 1 月 1 日 (註 3)

註 1：於 2023 年 1 月 1 日以後開始之年度報導期間適用此項修正。

註 2：於 2023 年 1 月 1 日以後開始之年度報導期間所發生之會計估計值變動及會計政策變動適用此項修正。

註 3：除於 2022 年 1 月 1 日就租賃及除役義務之暫時性差異認列遞延所得稅外，該修正係適用於 2022 年 1 月 1 日以後所發生之交易。

截至本合併財務報告通過發布日止，合併公司評估其他準則、解釋之修正將不致對財務狀況與財務績效造成重大影響。

(三) IASB 已發布但尚未經金管會認可並發布生效之 IFRSs

<u>新發布 / 修正 / 修訂準則及解釋</u>	<u>IASB 發布之生效日(註1)</u>
IFRS 10 及 IAS 28 之修正「投資者與其關聯企業或合資間之資產出售或投入」	未 定
IFRS 16 之修正「售後租回中之租賃負債」	2024 年 1 月 1 日 (註 2)
IFRS 17「保險合約」	2023 年 1 月 1 日
IFRS 17 之修正	2023 年 1 月 1 日
IFRS 17 之修正「初次適用 IFRS 17 及 IFRS 9—比較資訊」	2023 年 1 月 1 日
IAS 1 之修正「負債分類為流動或非流動」	2024 年 1 月 1 日
IAS 1 之修正「具合約條款之非流動負債」	2024 年 1 月 1 日

註 1：除另註明外，上述新發布 / 修正 / 修訂準則或解釋係於各該日期以後開始之年度報導期間生效。

註 2：賣方兼承租人應對初次適用 IFRS 16 日後簽訂之售後租回交易追溯適用 IFRS 16 之修正。

1. IAS 1 之修正「負債分類為流動或非流動」(2020 年修正)及「具合約條款之非流動負債」(2022 年修正)

2020 年修正係釐清判斷負債是否分類為非流動時，應評估合併公司於報導期間結束日是否具有遞延清償期限至報導期間後至少 12 個月之權利。若合併公司於報導期間結束日具有該權利，無論合併公司是否預期將行使該權利，負債係分類為非流動。

2020 年修正另規定，若合併公司須遵循特定條件始具有遞延清償負債之權利，合併公司必須於報導期間結束日已遵循特定條件，即使貸款人係於較晚日期測試合併公司是否遵循該等

條件亦然。2022 年修正進一步釐清，僅有報導期間結束日以前須遵循之合約條款會影響負債之分類。報導期間後 12 個月內須遵循之合約條款雖不影響負債之分類，惟須揭露相關資訊，俾使財務報告使用者了解合併公司可能無法遵循合約條款而須於報導期間後 12 個月內還款之風險。

2020 年修正規定，為負債分類之目的，前述清償係指移轉現金、其他經濟資源或合併公司之權益工具予交易對方致負債之消滅。惟若負債之條款，可能依交易對方之選擇，以移轉合併公司之權益工具而導致其清償，且若該選擇權依 IAS 32「金融工具：表達」之規定係單獨認列於權益，則前述條款並不影響負債之分類。

除上述影響外，截至本合併財務報告通過發布日止，合併公司仍持續評估其他準則、解釋之修正對財務狀況與財務績效之影響，相關影響待評估完成時予以揭露。

四、重大會計政策之彙總說明

(一) 遵循聲明

本合併財務報告係依照證券發行人財務報告編製準則及經金管會認可並發布生效之 IFRSs 編製。

(二) 編製基礎

除按公允價值衡量之金融工具及按確定福利義務現值減除計畫資產公允價值認列之淨確定福利資產外，本合併財務報告係依歷史成本基礎編製。

公允價值衡量依照相關輸入值之可觀察程度及重要性分為第 1 等級至第 3 等級：

1. 第 1 等級輸入值：係指於衡量日可取得之相同資產或負債於活絡市場之報價（未經調整）。
2. 第 2 等級輸入值：係指除第 1 等級之報價外，資產或負債直接（亦即價格）或間接（亦即由價格推導而得）之可觀察輸入值。
3. 第 3 等級輸入值：係指資產或負債之不可觀察之輸入值。

(三) 資產與負債區分流動與非流動之標準

流動資產包括：

1. 主要為交易目的而持有之資產；
2. 預期於資產負債表日後 12 個月內實現之資產；及
3. 現金及約當現金（但不包括於資產負債表日後逾 12 個月用以交換或清償負債而受到限制者）。

流動負債包括：

1. 主要為交易目的而持有之負債；
2. 於資產負債表日後 12 個月內到期清償之負債，以及
3. 不能無條件將清償期限遞延至資產負債表日後至少 12 個月之負債。

非屬上述流動資產或流動負債者，係分類為非流動資產或非流動負債。

合併公司從事建造工程部分，其營業週期長於一年，是以與營建業務相關之資產及負債，係按正常營業週期作為劃分流動或非流動之標準。

(四) 合併基礎

本合併財務報告係包含本公司及由本公司所控制個體（子公司）之財務報告。合併綜合損益表已納入被收購或被處分子公司於當期自收購日起或至處分日止之營運損益。子公司之財務報告已予調整，以使其會計政策與合併公司之會計政策一致。於編製合併財務報告時，各個體間之交易、帳戶餘額、收益及費損已全數予以銷除。子公司之綜合損益總額係歸屬至本公司業主及非控制權益，即使非控制權益因而成為虧損餘額。

當合併公司對子公司所有權權益之變動未導致喪失控制者，係作為權益交易處理。合併公司及非控制權益之帳面金額已予調整，以反映其於子公司相對權益之變動。非控制權益之調整金額與所支付或收取對價之公允價值間之差額，係直接認列為權益且歸屬於本公司業主。

當合併公司喪失對子公司之控制時，處分損益係為下列兩者之差額：(1)所收取對價之公允價值，以及(2)前子公司之資產(含商譽)與負債按喪失控制日之帳面金額合計數。合併公司對於其他綜合損益中所認列與該子公司有關之所有金額，其會計處理係與合併公司直接處分相關資產或負債所必須遵循之基礎相同。

子公司明細、持股比例及營業項目，參閱附註十二、附表五及六。

(五) 外 幣

各個體編製財務報告時，以個體功能性貨幣以外之貨幣(外幣)交易者，依交易日匯率換算為功能性貨幣記錄。

外幣貨幣性項目於每一資產負債表日以收盤匯率換算。因交割貨幣性項目或換算貨幣性項目產生之兌換差額，於發生當年度認列於損益。

以公允價值衡量之外幣非貨幣性項目係以決定公允價值當日之匯率換算，所產生之兌換差額列為當期損益，惟屬公允價值變動認列於其他綜合損益者，其產生之兌換差額列於其他綜合損益。

以歷史成本衡量之外幣非貨幣性項目係以交易日之匯率換算，不再重新換算。

於編製合併財務報告時，本公司及其國外營運機構(包含營運所在國家或使用之貨幣與本公司不同之子公司)之資產及負債以每一資產負債表日匯率換算為新台幣。收益及費損項目係以當期平均匯率換算，所產生之兌換差額列於其他綜合損益(並分別歸屬予本公司業主及非控制權益)。

(六) 存 貨

存貨包括原料、物料、在製品、製成品及商品。存貨係以成本與淨變現價值孰低衡量，比較成本與淨變現價值時除同類別存貨外係以個別項目為基礎。淨變現價值係指在正常情況下之估計售價減除至完工尚需投入之估計成本及完成出售所需之估計成本後之餘額。存貨成本之計算採加權平均法。

(七) 不動產、廠房及設備

不動產、廠房及設備係以成本認列，後續以成本減除累計折舊後之金額衡量。

建造中之不動產、廠房及設備係以成本減除累計減損損失後之金額認列。成本包括專業服務費用及符合資本化條件之借款成本。該等資產於達預期使用狀態前測試該等資產能否正常運作時所生產之樣品係以成本與淨變現價值孰低衡量，其銷售價款及成本係認列於損益。該等資產於完工並達預期使用狀態時，分類至不動產、廠房及設備之適當類別並開始提列折舊。

不動產、廠房及設備於耐用年限內按直線基礎，對每一重大部分單獨提列折舊。若租賃期間較耐用年限短者，則於租賃期間內提列折舊。合併公司至少於每一年度結束日對估計耐用年限、殘值及折舊方法進行檢視，並推延適用會計估計變動之影響。

不動產、廠房及設備除列時，淨處分價款與該資產帳面金額間之差額係認列於損益。

(八) 商 譽

企業合併所取得之商譽係依收購日所認列之商譽金額作為成本，後續以成本減除累計減損損失後之金額衡量。

為減損測試之目的，商譽分攤至合併公司預期會因該合併綜效而受益之各現金產生單位或現金產生單位群組（簡稱「現金產生單位」）。

商譽之現金產生單位每年（及有跡象顯示該單位可能已減損時）藉由包含商譽之該單位帳面金額與其可回收金額之比較，進行該單位之減損測試。若分攤至現金產生單位之商譽係當年度企業合併所取得，則該單位應於當年度結束前進行減損測試。若商譽之現金產生單位之可回收金額低於其帳面金額，減損損失係先減少該現金產生單位受攤商譽之帳面金額，次就該單位內其他各資產帳面金額之比例減少各該資產帳面金額。任何減損損失直接認列為當期損失。商譽減損損失不得於後續期間迴轉。

(九) 無形資產

1. 單獨取得

單獨取得之有限耐用年限無形資產原始以成本衡量，後續係以成本減除累計攤銷後之金額衡量。無形資產於耐用年限內按直線基礎進行攤銷，合併公司至少於每一年度結束日對估計耐用年限、殘值及攤銷方法進行檢視，並推延適用會計估計變動之影響。

2. 除 列

無形資產除列時，淨處分價款與該資產帳面金額間之差額係認列於當期損益。

(十) 不動產、廠房及設備、使用權資產及無形資產（商譽除外）之減損

合併公司於每一資產負債表日評估是否有任何跡象顯示不動產、廠房及設備、使用權資產及無形資產（商譽除外）可能已減損。若有任一減損跡象存在，則估計該資產之可回收金額。倘無法估計個別資產之可回收金額，合併公司估計該資產所屬現金產生單位之可回收金額。共用資產依合理一致基礎分攤至個別現金產生單位。

可回收金額為公允價值減出售成本與其使用價值之較高者。個別資產或現金產生單位之可回收金額若低於其帳面金額時，將該資產或現金產生單位之帳面金額調減至其可回收金額，減損損失係認列於損益。

當減損損失於後續迴轉時，該資產或現金產生單位之帳面金額調增至修訂後之可回收金額，惟增加後之帳面金額以不超過該資產或現金產生單位若未於以前年度認列減損損失時所決定之帳面金額（減除攤銷或折舊）。減損損失之迴轉係認列於損益。

(十一) 金融工具

金融資產與金融負債於合併公司成為該工具合約條款之一方時認列於合併資產負債表。

原始認列金融資產與金融負債時，若金融資產或金融負債非屬透過損益按公允價值衡量者，係按公允價值加計直接可歸屬於取得或發行金融資產或金融負債之交易成本衡量。直接可歸屬於取得或

發行透過損益按公允價值衡量之金融資產或金融負債之交易成本，則立即認列為損益。

1. 金融資產

金融資產之慣例交易係採交易日會計認列及除列。

(1) 衡量種類

合併公司所持有之金融資產種類為透過損益按公允價值衡量之金融資產、按攤銷後成本衡量之金融資產及透過其他綜合損益按公允價值衡量之權益工具投資。

A. 透過損益按公允價值衡量之金融資產

透過損益按公允價值衡量之金融資產包括強制透過損益按公允價值衡量及指定為透過損益按公允價值衡量之金融資產。強制透過損益按公允價值衡量之金融資產包括合併公司不符合分類為按攤銷後成本衡量或透過其他綜合損益按公允價值衡量之債務工具投資。

透過損益按公允價值衡量之金融資產係按公允價值衡量，所產生之股利係認列於其他收入，再衡量產生之利益或損失則係認列於其他利益及損失。公允價值之決定方式請參閱附註三一。

B. 按攤銷後成本衡量之金融資產

合併公司投資金融資產若同時符合下列兩條件，則分類為按攤銷後成本衡量之金融資產：

- a. 係於某經營模式下持有，該模式之目的係持有金融資產以收取合約現金流量；及
- b. 合約條款產生特定日期之現金流量，該等現金流量完全為支付本金及流通在外本金金額之利息。

按攤銷後成本衡量之金融資產（包括現金及約當現金、按攤銷後成本衡量之應收票據、應收帳款、其他應收款、原始到期日超過 3 個月之定存、質抵押之金融資產及存出保證金）於原始認列後，係以有效利息法決定

之總帳面金額減除任何減損損失之攤銷後成本衡量，任何外幣兌換損益則認列於損益。

利息收入係以有效利率乘以金融資產總帳面金額計算。

約當現金包括自取得日起 3 個月內、高度流動性、可隨時轉換成定額現金且價值變動風險甚小之定期存款，係用於滿足短期現金承諾。

C. 透過其他綜合損益按公允價值衡量之權益工具投資

合併公司於原始認列時，可作一不可撤銷之選擇，將非持有供交易且非企業合併收購者所認列或有對價之權益工具投資，指定透過其他綜合損益按公允價值衡量。

透過其他綜合損益按公允價值衡量之權益工具投資係按公允價值衡量，後續公允價值變動列報於其他綜合損益，並累計於其他權益中。於投資處分時，累積損益直接移轉至保留盈餘，並不重分類為損益。

透過其他綜合損益按公允價值衡量之權益工具投資之股利於合併公司收款之權利確立時認列於損益中，除非該股利明顯代表部分投資成本之回收。公允價值之決定方式請參閱附註三一。

(2) 金融資產之減損

合併公司於每一資產負債表日按預期信用損失評估按攤銷後成本衡量之金融資產（含應收帳款）之減損損失。

應收帳款均按存續期間預期信用損失認列備抵損失。其他金融資產係先評估自原始認列後信用風險是否顯著增加，若未顯著增加，則按 12 個月預期信用損失認列備抵損失，若已顯著增加，則按存續期間預期信用損失認列備抵損失。

預期信用損失係以發生違約之風險作為權重之加權平均信用損失。12 個月預期信用損失係代表金融工具於報導日後 12 個月內可能違約事項所產生之預期信用損失，存續

期間預期信用損失則代表金融工具於預期存續期間所有可能違約事項產生之預期信用損失。

所有金融資產之減損損失係藉由備抵帳戶調降其帳面金額。

(3) 金融資產之除列

合併公司僅於對來自金融資產現金流量之合約權利失效，或已移轉金融資產且該資產所有權之幾乎所有風險及報酬已移轉予其他企業時，始將金融資產除列。

按攤銷後成本衡量之金融資產整體除列時，其帳面金額與所收取對價間之差額係認列於損益。透過其他綜合損益按公允價值衡量之權益工具投資整體除列時，累積損益直接移轉至保留盈餘，並不重分類為損益。

2. 權益工具

合併公司發行之權益工具係依據合約協議之實質與權益工具之定義分類為權益。

合併公司發行之權益工具係以取得之價款扣除直接發行成本後之金額認列。

再取回合併公司本身之權益工具係於權益項下認列與減除，其帳面金額係按股票種類加權平均計算，並依收回原因分別計算。購買、出售、發行或註銷合併公司本身之權益工具不認列於損益。

3. 金融負債

(1) 後續衡量

所有金融負債係以有效利息法按攤銷後成本衡量。

(2) 金融負債之除列

除列金融負債時，其帳面金額與所支付對價（包含任何所移轉之非現金資產或承擔之負債）間之差額認列為損益。

(十二) 負債準備

認列為負債準備之金額係考量義務之風險及不確定性，而為資產負債表日清償義務所需支出之最佳估計。負債準備係以清償義務之估計現金流量折現值衡量。

(十三) 收入認列

合併公司於客戶合約辨認履約義務後，將交易價格分攤至各履約義務，並於滿足各履約義務時認列收入。

1. 商品銷貨收入

銷售商品主係於客戶對所承諾資產取得控制時認列收入，即當商品交付至指定地點而滿足履約義務之時點。

去料加工時，加工產品所有權之控制並未移轉，是以去料時不認列收入。

2. 工程收入

於建造過程中即無法作為其他用途，且於客戶提前終止該建造合約時，客戶須支付合併公司所發生之成本及合理利潤，合併公司係隨投入成本逐步認列收入。合併公司於建造過程逐步認列合約資產，於開立帳單時將其轉列為應收帳款。若已收取之工程款超過認列收入之金額，差額係認列為合約負債。依合約條款由客戶扣留之工程保留款旨在確保合併公司完成所有合約義務，於合併公司履約完成前係認列為合約資產。

履約義務之結果若無法可靠衡量，僅在滿足履約義務之已發生成本預期可回收之範圍內認列工程收入。

(十四) 租賃

合併公司於合約成立日評估合約是否係屬（或包含）租賃。

1. 合併公司為出租人

當租賃條款係移轉附屬於資產所有權之幾乎所有風險與報酬予承租人，則將其分類為融資租賃。所有其他租賃則分類為營業租賃。

營業租賃下，減除租賃誘因後之租賃給付係按直線基礎於相關租賃期間內認列為收益。因取得營業租賃所發生之原始直

接成本，係加計至標的資產之帳面金額，並按直線基礎於租賃期間內認列為費用。

2. 合併公司為承租人

除適用認列豁免之低價值標的資產租賃及短期租賃之租賃給付係按直線基礎於租賃期間內認列為費用，其他租賃皆於租賃開始日認列使用權資產及租賃負債。

使用權資產原始按成本（包含租賃負債之原始衡量金額）衡量，後續按成本減除累計折舊後之金額衡量，並調整租賃負債之再衡量數。使用權資產係單獨表達於合併資產負債表。

使用權資產採直線基礎自租賃開始日起至耐用年限屆滿時或租賃期間屆滿時兩者之較早者提列折舊。

租賃負債原始按租賃給付（包含固定給付）之現值衡量。若租賃隱含利率容易確定，租賃給付使用該利率折現。若該利率並非容易確定，則使用承租人增額借款利率。

後續，租賃負債採有效利息法按攤銷後成本基礎衡量，且利息費用係於租賃期間分攤。若租賃期間變動導致未來租賃給付有變動，合併公司再衡量租賃負債，並相對調整使用權資產，惟若使用權資產之帳面金額已減至零，則剩餘之再衡量金額認列於損益中。租賃負債係單獨表達於合併資產負債表。

(十五) 借款成本

直接可歸屬於取得、建造或生產符合要件之資產之借款成本，係作為該資產成本之一部分，直到該資產達到預定使用或出售狀態之幾乎所有必要活動已完成為止。

特定借款如於符合要件之資本支出發生前進行暫時投資而賺取之投資收入，係自符合資本化條件之借款成本中減除。

除上述外，所有其他借款成本係於發生當期認列為損益。

(十六) 政府補助

政府補助僅於可合理確信合併公司將遵循政府補助所附加之條件，且將可收到該項補助時，始予以認列。

以合併公司應購買、建造或以其他方式取得非流動資產為條件之政府補助係認列為遞延收入，並以合理且有系統之基礎於相關資產耐用年限期間轉列損益。

若政府補助係用於補償已發生之費用或損失，或係以給與合併公司立即財務支援為目的且無未來相關成本，則於其可收取之期間認列於損益。

合併公司所取得低於市場利率之政府貸款，其收取之貸款金額與依當時市場利率計算之貸款公允價值兩者間之差額係認列為政府補助。

(十七) 員工福利

1. 短期員工福利

短期員工福利相關負債係以換取員工服務而預期支付之非折現金額衡量。

2. 退職後福利

確定提撥退休計畫之退休金係於員工提供服務期間將應提撥之退休金數額認列為費用。

確定福利退休計畫之確定福利成本（含服務成本、淨利息及再衡量數）係採預計單位福利法精算。服務成本（含當期服務成本）及淨確定福利負債（資產）淨利息於發生時認列為員工福利費用。再衡量數（含精算損益及扣除利息後之計畫資產報酬）於發生時認列於其他綜合損益並列入保留盈餘，後續期間不重分類至損益。

淨確定福利負債（資產）係確定福利退休計畫之提撥短絀（剩餘）。淨確定福利資產不得超過從該計畫退還提撥金或可減少未來提撥金之現值。

(十八) 股份基礎給付協議

對員工之權益交割股份基礎給付，係以給與日權益工具之公允價值衡量。

員工認股權係按給與日權益工具之公允價值及預期既得之最佳估計數量，於既得期間內以直線基礎認列費用，並同時調整資本公

積一員工認股權。若其於給與日立即既得，係於給與日全數認列費用。

合併公司於每一資產負債表日修正預期既得之員工認股權估計數量。若有修正原估計數量，其影響數係認列為損益，使累計費用反映修正之估計數，並相對調整資本公積一員工認股權。

(十九) 所得稅

所得稅費用係當期所得稅及遞延所得稅之總和。

1. 當期所得稅

合併公司依各所得稅申報轄區所制定之法規決定當期所得（損失），據以計算應付（可回收）之所得稅。

依中華民國所得稅法規定計算之未分配盈餘加徵所得稅，係於股東會決議年度認列。

以前年度應付所得稅之調整，列入當期所得稅。

2. 遞延所得稅

遞延所得稅係依帳載資產及負債帳面金額與計算課稅所得之課稅基礎二者所產生之暫時性差異計算。

遞延所得稅負債一般係就所有應課稅暫時性差異予以認列，而遞延所得稅資產則於很有可能具有課稅所得以供可減除暫時性差異等支出所產生之所得稅抵減使用時認列。

與投資子公司相關之應課稅暫時性差異皆認列遞延所得稅負債，惟合併公司若可控制暫時性差異迴轉之時點，且該暫時性差異很有可能於可預見之未來不會迴轉者除外。與此類投資有關之可減除暫時性差異，僅於其很有可能具有足夠課稅所得用以實現暫時性差異，且於可預見之未來預期將迴轉的範圍內，予以認列遞延所得稅資產。

遞延所得稅資產之帳面金額於每一資產負債表日予以重新檢視，並針對已不再很有可能具有足夠之課稅所得以供其回收所有或部分資產者，調減帳面金額。原未認列為遞延所得稅資產者，亦於每一資產負債表日予以重新檢視，並在未來很有可能產生課稅所得以供其回收所有或部分資產者，調增帳面金額。

遞延所得稅資產及負債係以預期負債清償或資產實現當期之稅率衡量，該稅率係以資產負債表日已立法或已實質性立法之稅率及稅法為基礎。遞延所得稅負債及資產之衡量係反映本公司於資產負債表日預期回收或清償其資產及負債帳面金額之方式所產生之租稅後果。

3. 當期及遞延所得稅

當期及遞延所得稅係認列於損益，惟與認列於其他綜合損益或直接計入權益之項目相關之當期及遞延所得稅係分別認列於其他綜合損益或直接計入權益。

五、重大會計判斷、估計及假設不確定性之主要來源

合併公司於採用會計政策時，對於不易自其他來源取得相關資訊者，管理階層必須基於歷史經驗及其他攸關之因素作出相關之判斷、估計及假設。實際結果可能與估計有所不同。

合併公司將新型冠狀病毒肺炎疫情近期之發展及對經濟環境可能之影響，納入對現金流量推估、成長率、折現率、獲利能力等重大會計估計之考量，管理階層將持續檢視估計與基本假設。若估計之修正僅影響當期，則於修正當期認列；若會計估計之修正同時影響當期及未來期間，則於修正當期及未來期間認列。

估計及假設不確定性之主要來源

存貨之減損

存貨淨變現價值係正常營業過程中之估計售價減除至完工尚需投入之估計成本及完成出售所需之估計成本後之餘額估計，該等估計係依目前市場狀況及類似產品之歷史銷售經驗評估，市場情況之改變可能重大影響該等估計結果。

六、現金及約當現金

	111年12月31日	110年12月31日
庫存現金及週轉金	\$ 801	\$ 825
銀行支票及活期存款	635,491	587,436
約當現金		
原始到期日在3個月以內之		
銀行定期存款	471,621	127,181
	<u>\$ 1,107,913</u>	<u>\$ 715,442</u>

銀行存款於資產負債表日之市場利率區間如下：

	<u>111年12月31日</u>	<u>110年12月31日</u>
銀行存款	0.000%~4.940%	0.000%~2.600%

七、透過損益按公允價值衡量之金融工具

	<u>111年12月31日</u>	<u>110年12月31日</u>
<u>金融資產—流動</u>		
指定為透過損益按公允價值衡 量		
非衍生金融資產		
—國內上市（櫃）股票	<u>\$ 97,028</u>	<u>\$118,237</u>

八、透過其他綜合損益按公允價值衡量之金融資產

	<u>111年12月31日</u>	<u>110年12月31日</u>
<u>非流動</u>		
國內投資		
未上市（櫃）股票	<u>\$ 13,796</u>	<u>\$ 9,996</u>

合併公司依中長期策略目的投資上述公司普通股，並預期透過長期投資獲利。合併公司管理階層認為若將該等投資之短期公允價值波動列入損益，與前述長期投資規劃並不一致，因此選擇指定該等投資為透過其他綜合損益按公允價值衡量。

九、按攤銷後成本衡量之金融資產

	<u>111年12月31日</u>	<u>110年12月31日</u>
<u>流動</u>		
國內投資		
原始到期日超過3個月之定 期存款(一)	<u>\$ 96,363</u>	<u>\$ -</u>
<u>非流動</u>		
國內投資		
原始到期日超過3個月之定 期存款(一)	<u>\$ 11,254</u>	<u>\$ 10,238</u>

(一) 截至111年及110年12月31日止，原始到期日超過3個月之定期存款利率分別為年利率0.50%~5.05%及0.13%。

(二) 按攤銷後成本衡量之金融資產相關信用風險管理及減損評估資訊，請參閱附註三一。

(三) 按攤銷後成本衡量之金融資產質押之資訊，參閱附註三三。

十、應收票據及應收帳款

	<u>111年12月31日</u>	<u>110年12月31日</u>
<u>應收票據</u>		
因營業而發生	<u>\$ 1,732</u>	<u>\$ 8,036</u>
<u>應收帳款</u>		
按攤銷後成本衡量		
總帳面金額	\$391,025	\$359,715
減：備抵損失	(<u>1,285</u>)	(<u>806</u>)
	<u>\$389,740</u>	<u>\$358,909</u>

合併公司對商品銷售之平均授信期間為月結 30 至 150 天，對應收票據及應收帳款不予計息。合併公司將使用其他公開可得之財務資訊及歷史交易記錄對主要客戶予以評等。合併公司持續監督信用暴險及交易對方之信用等級，為減輕信用風險，合併公司管理階層指派專責團隊負責授信額度之決定、授信核准及其他監控程序以確保逾期應收款項之回收已採取適當行動。此外，合併公司於資產負債表日會逐一複核應收款項之可回收金額以確保無法回收之應收款項已提列適當減損損失。據此，本公司管理階層認為合併公司之信用風險已顯著減少。

合併公司按存續期間預期信用損失認列應收帳款之備抵損失。存續期間預期信用損失係使用準備矩陣計算，其考量客戶過去違約紀錄與現時財務狀況、產業經濟情勢，並同時考量 GDP 預測及產業展望。因合併公司之信用損失歷史經驗顯示，不同客戶群之損失型態並無顯著差異，因此準備矩陣未進一步區分客戶群，僅以應收帳款逾期天數訂定預期信用損失率。

若有證據顯示交易對方面臨嚴重財務困難且合併公司無法合理預期可回收金額，合併公司直接沖銷相關應收帳款，惟仍會持續追索活動，因追索回收之金額則認列於損益。

合併公司依準備矩陣衡量應收帳款之備抵損失如下：

111年12月31日

	未逾期	逾期1~60天	逾期61~90天	逾期91~120天	逾期超過120天	合計
總帳面金額	\$ 343,858	\$ 41,211	\$ 1,002	\$ 1,802	\$ 3,152	\$ 391,025
備抵損失(存續期間 預期信用損失)	(57)	(104)	(29)	(98)	(997)	(1,285)
攤銷後成本	<u>\$ 343,801</u>	<u>\$ 41,107</u>	<u>\$ 973</u>	<u>\$ 1,704</u>	<u>\$ 2,155</u>	<u>\$ 389,740</u>

110年12月31日

	未逾期	逾期1~60天	逾期61~90天	逾期91~120天	逾期超過120天	合計
總帳面金額	\$ 325,621	\$ 32,473	\$ 510	\$ 307	\$ 804	\$ 359,715
備抵損失(存續期間 預期信用損失)	(19)	(65)	(7)	(3)	(712)	(806)
攤銷後成本	<u>\$ 325,602</u>	<u>\$ 32,408</u>	<u>\$ 503</u>	<u>\$ 304</u>	<u>\$ 92</u>	<u>\$ 358,909</u>

應收帳款備抵損失之變動資訊如下：

	111年度	110年度
年初餘額	\$ 806	\$ 7,924
加：本年度提列減損損失	479	-
減：本年度迴轉減損損失	-	(7,034)
減：本年度實際沖銷	-	(84)
年底餘額	<u>\$ 1,285</u>	<u>\$ 806</u>

十一、存 貨

	111年12月31日	110年12月31日
製成品	\$123,244	\$ 94,293
在製品	154,519	124,475
原物料	106,412	94,305
商 品	<u>105,811</u>	<u>85,463</u>
	<u>\$489,986</u>	<u>\$398,536</u>

111年及110年12月31日之備抵存貨損失分別為37,080仟元及54,170仟元。

合併公司與存貨相關之營業成本中，分別包含下列收益及費損：

	111年度	110年度
存貨跌價(回升利益)損失	(\$ 17,165)	\$ 1,425
出售下腳收入	(1,018)	(791)
存貨盤盈	(324)	(313)
未分攤製造費用	<u>30,314</u>	<u>20,816</u>
	<u>\$ 11,807</u>	<u>\$ 21,137</u>

111 及 110 年度與存貨相關之銷貨成本分別為 1,224,619 仟元及 1,079,192 仟元。

十二、子公司

本合併財務報告編製主體如下：

投資公司名稱	子公司名稱	業務性質	所持股權百分比	
			111年 12月31日	110年 12月31日
本公司	立達特股份有限公司 (立達特公司)	電子材料及國際貿易買賣業	96%	96%
	上海翔名慶國際貿易有限公司(上海翔名慶公司)	貴金屬製品及其零件之銷售	100%	100%
	Soaring Converge Limited (Soaring Converge 公司)	投資控股	100%	100%
Soaring Converge Limited (Soaring Converge 公司)	翔名集成應用元件(南京)有限公司(翔名集成公司)	半導體設備及其配件之銷售	100%	100%

十三、不動產、廠房及設備

(一) 自用

成本	自有土地	房屋及建築	機器設備	研發設備	運輸設備	生財器具	其他設備	租賃改良	待驗設備及 未完工程		合計
									金額	金額	
111年1月1日餘額	\$ 604,626	\$ 619,758	\$ 722,850	\$ 48,759	\$ 7,126	\$ 62,135	\$ 35,648	\$ 823	\$ 404,768	\$ 2,506,493	
增添	-	23,624	100,943	7,902	-	1,784	2,837	-	121,584	258,674	
處分	-	-	(12,901)	-	(1,083)	(6,747)	(1,599)	(112)	-	(22,442)	
重分類	-	242,940	113,574	101,282	-	120	851	-	(458,767)	-	
淨兌換差額	-	348	84	-	30	18	(6)	-	3,992	4,466	
111年12月31日餘額	\$ 604,626	\$ 886,670	\$ 924,550	\$ 157,943	\$ 6,073	\$ 57,310	\$ 37,731	\$ 711	\$ 71,577	\$ 2,747,191	
累計折舊											
111年1月1日餘額	\$ -	\$ 204,976	\$ 448,080	\$ 28,831	\$ 4,721	\$ 46,677	\$ 15,341	\$ 823	\$ -	\$ 749,449	
折舊費用	-	30,894	91,372	14,845	866	4,185	5,888	-	-	148,050	
處分	-	-	(12,901)	-	(1,083)	(6,747)	(1,338)	(112)	-	(22,181)	
重分類	-	-	11	-	17	10	1	-	-	50	
淨兌換差額	-	11	11	-	-	-	-	-	-	-	
111年12月31日餘額	\$ -	\$ 235,881	\$ 526,562	\$ 43,676	\$ 4,521	\$ 44,125	\$ 19,892	\$ 711	\$ -	\$ 875,368	
111年12月31日淨額	\$ 604,626	\$ 650,789	\$ 397,988	\$ 114,267	\$ 1,552	\$ 13,185	\$ 17,839	\$ -	\$ 71,577	\$ 1,871,823	
110年1月1日餘額	\$ 604,626	\$ 379,609	\$ 603,471	\$ 49,259	\$ 7,143	\$ 50,063	\$ 25,468	\$ 834	\$ 425,832	\$ 2,146,305	
增添	-	18,528	46,413	64	-	10,031	3,974	-	290,302	369,312	
處分	-	-	(5,386)	-	-	(822)	-	-	-	(6,208)	
重分類	-	221,621	78,352	(564)	-	2,863	6,206	-	(308,478)	-	
淨兌換差額	-	-	-	-	(17)	-	-	(11)	(2,888)	(2,916)	
110年12月31日餘額	\$ 604,626	\$ 619,758	\$ 722,850	\$ 48,759	\$ 7,126	\$ 62,135	\$ 35,648	\$ 823	\$ 404,768	\$ 2,506,493	
累計折舊											
110年1月1日餘額	\$ -	\$ 178,862	\$ 387,543	\$ 23,331	\$ 3,677	\$ 44,950	\$ 10,792	\$ 823	\$ -	\$ 649,978	
折舊費用	-	26,114	65,923	5,500	1,049	2,551	4,549	-	-	105,686	
處分	-	-	(5,386)	-	-	(822)	-	-	-	(6,208)	
重分類	-	-	-	-	-	-	-	-	-	-	
淨兌換差額	-	-	-	-	(5)	(2)	-	-	-	(7)	
110年12月31日餘額	\$ -	\$ 204,976	\$ 448,080	\$ 28,831	\$ 4,721	\$ 46,677	\$ 15,341	\$ 823	\$ -	\$ 749,449	
110年12月31日淨額	\$ 604,626	\$ 414,782	\$ 274,770	\$ 19,928	\$ 2,405	\$ 15,458	\$ 20,307	\$ -	\$ 404,768	\$ 1,757,044	

折舊費用係以直線基礎按下列耐用年數計提：

房屋及建築	
廠房主建物	50至55年
電力設備	5至10年
裝潢工程	3至5年
機器設備	4至10年
研發設備	3至8年
運輸設備	5年
生財器具	1至10年
其他設備	3至5年
租賃改良	5年

設定作為借款擔保之土地及房屋及建築金額，請參閱附註三三。

十四、租賃協議

(一) 使用權資產

	111年12月31日	110年12月31日
使用權資產帳面金額		
建築物	\$ 589	\$ 1,093
運輸設備	3,895	3,924
土地使用權	<u>24,925</u>	<u>25,026</u>
	<u>\$ 29,409</u>	<u>\$ 30,043</u>
	111年度	110年度
使用權資產之增添	<u>\$ 1,696</u>	<u>\$ -</u>
使用權資產之折舊費用		
建築物	\$ 504	\$ 505
運輸設備	1,725	1,632
土地使用權	<u>539</u>	<u>529</u>
	<u>\$ 2,768</u>	<u>\$ 2,666</u>

(二) 租賃負債

	111年12月31日	110年12月31日
租賃負債帳面金額		
流動	<u>\$ 2,518</u>	<u>\$ 2,105</u>
非流動	<u>\$ 2,157</u>	<u>\$ 3,130</u>

租賃負債之折現率區間如下：

	<u>111年12月31日</u>	<u>110年12月31日</u>
建築物	2.71%	2.71%
運輸設備	5.25%	5.25%

(三) 重要承租活動及條款

合併公司承租廠房、辦公室及運輸設備，租賃期間為3~5年。於租賃期間終止時，合併公司對所租賃之資產並無優惠承購權及優先續租權。

(四) 其他租賃資訊

	<u>111年度</u>	<u>110年度</u>
短期租賃費用	<u>\$ 1,260</u>	<u>\$ 1,172</u>
租賃之現金（流出）總額	<u>(\$ 3,760)</u>	<u>(\$ 3,565)</u>

合併公司選擇對符合短期租賃之員工宿舍及其他租賃適用認列之豁免，不對該等租賃認列相關使用權資產及租賃負債。

十五、無形資產

	<u>電 腦 軟 體</u>
<u>成 本</u>	
111年1月1日餘額	\$ 30,248
增 添	6,582
處 分	(4,515)
淨兌換差額	(1)
111年12月31日餘額	<u>\$ 32,314</u>
<u>累計攤銷</u>	
111年1月1日餘額	\$ 18,360
攤銷費用	6,608
處 分	(4,515)
淨兌換差額	2
111年12月31日餘額	<u>\$ 20,455</u>
111年12月31日淨額	<u>\$ 11,859</u>
<u>成 本</u>	
110年1月1日餘額	\$ 23,360
增 添	7,377
處 分	(489)
110年12月31日餘額	<u>\$ 30,248</u>

(接次頁)

(承前頁)

	<u>電 腦 軟 體</u>
累計攤銷	
110年1月1日餘額	\$ 13,237
攤銷費用	5,612
處分	(489)
110年12月31日餘額	<u>\$ 18,360</u>
110年12月31日淨額	<u>\$ 11,888</u>

攤銷費用係以直線基礎按1至12年計提。

十六、其他資產

	<u>111年12月31日</u>	<u>110年12月31日</u>
<u>流 動</u>		
預付貨款	\$ 7,111	\$ 14,957
留抵稅額	2,609	1,131
預付保險費	846	732
暫付款	131	979
應收營業稅退稅款	-	7,893
其他	<u>6,147</u>	<u>11,857</u>
	<u>\$ 16,844</u>	<u>\$ 37,549</u>
<u>非 流 動</u>		
預付設備款	\$ -	\$ 852
預付土地款	<u>59,560</u>	<u>-</u>
	<u>\$ 59,560</u>	<u>\$ 852</u>

十七、借 款

	<u>111年12月31日</u>	<u>110年12月31日</u>
<u>擔保借款</u>		
長期信用銀行借款(一)	<u>\$207,556</u>	<u>\$195,994</u>
<u>無擔保借款</u>		
長期信用銀行借款(二)	332,697	247,968
長期信用借款(三)	<u>291,800</u>	<u>25,953</u>
小計	<u>624,497</u>	<u>273,921</u>
減：列為一年內到期部分	(99,309)	-
減：列為遞延收入(附註二八)	(11,637)	(7,916)
長期借款	<u>\$721,107</u>	<u>\$461,999</u>

- (一) 該銀行借款係為「歡迎台商回台投資行動方案」之政府優惠利率貸款，並以本公司之土地抵押擔保（請參閱附註三三），於118年11月到期，放款前5年利率為郵政儲金二年期定儲利率減0.345%，故此借款利率於111年及110年12月31日分別為1.00%及0.50%。
- (二) 該銀行借款係為「歡迎台商回台投資行動方案」之政府優惠利率貸款，於113年12月及114年8月到期，放款前5年利率為郵政儲金二年期定儲利率減0.295%，故此借款利率於111年及110年12月31日分別為1.05%及0.55%。

該銀行依相關貸款合約聲明應維持下列財務比率與規定：

1. 流動比率：即流動資產對流動負債之比率，不得低於120%；
2. 負債比率：即負債總額對有形淨值之比率，不得高於80%；
3. 有形淨值：即淨值扣除無形資產之金額，應維持在2,000,000仟元（含）以上。

前述各款財務比率及規定，應依會計師查核／核閱之每年度及半年度合併財務報告書為計算基礎。若未符合上述約定之各項財務比率及規定時，應於下次出具財務報告書之日前調整改善，調整期間內暫不視為發生違約情事。截至111年12月31日已符合財務比率及規定。

- (三) 該銀行借款係為「歡迎台商回台投資行動方案」之政府優惠利率貸款，於116年12月到期，放款前5年利率為郵政儲金二年期定儲利率減0.345%，故此借款利率於111年及110年12月31日分別為1.125%及0.50%。

十八、其他應付款

	<u>111年12月31日</u>	<u>110年12月31日</u>
應付薪資及獎金	\$ 64,539	\$ 63,920
應付員工酬勞及董事酬勞	29,798	27,516
應付設備款	10,922	39,520
其他（註）	<u>46,057</u>	<u>24,258</u>
	<u>\$151,316</u>	<u>\$155,214</u>

註：其他主係應付保險費及退休金費用等。

十九、負債準備－流動

	111年12月31日	110年12月31日
保 固	<u>\$ 18,563</u>	<u>\$ 19,199</u>

保固負債準備係依銷售商品合約約定，合併公司管理階層對於因保固義務所導致未來經濟效益流出最佳估計數之現值。該估計係以歷史保固經驗為基礎，並考量新原料、製程變動或其他影響產品品質等因素調整。

二十、其他流動負債

	111年12月31日	110年12月31日
代收 款	\$ 2,511	\$ 1,876
借入存貨	1,016	954
暫 收 款	<u>440</u>	<u>443</u>
	<u>\$ 3,967</u>	<u>\$ 3,273</u>

二一、退職後福利計畫

(一) 確定提撥計畫

本公司所適用「勞工退休金條例」之退休金制度，係屬政府管理之確定提撥退休計畫，依員工每月薪資 6% 提撥退休金至勞工保險局之個人專戶。

(二) 確定福利計畫

本公司依我國「勞動基準法」辦理之退休金制度係屬政府管理之確定福利退休計畫。員工退休金之支付，係根據服務年資及核准退休日前 6 個月平均工資計算。本公司按員工每月薪資總額 2% 提撥員工退休金，交由勞工退休準備金監督委員會以該委員會名義存入台灣銀行之專戶，年度終了前，若估算專戶餘額不足給付次一年度內預估達到退休條件之勞工，次年度 3 月底前將一次提撥其差額。該專戶係委託勞動部勞動基金運用局管理，本公司並無影響投資管理策略之權利。

列入合併資產負債表之確定福利計畫金額列示如下：

	111年12月31日	110年12月31日
確定福利義務現值	\$ 5,193	\$ 4,912
計畫資產公允價值	<u>(8,187)</u>	<u>(6,935)</u>
淨確定福利資產	<u>(\$ 2,994)</u>	<u>(\$ 2,023)</u>

淨確定福利（資產）負債變動如下：

	確 定 福 利 義 務 現 值	計 畫 資 產 公 允 價 值	淨 確 定 福 利 負 債 (資 產)
110年1月1日	\$ 8,839	(\$ 8,999)	(\$ 160)
利息費用（收入）	23	(25)	(2)
認列於損益	23	(25)	(2)
再衡量數			
計畫資產報酬	-	(138)	(138)
精算損失—人口統計 假設變動	321	-	321
精算利益—財務假 設變動	(256)	-	(256)
精算利益—經驗調 整	(1,217)	-	(1,217)
認列於其他綜合損益	(1,152)	(138)	(1,290)
提撥數	-	(571)	(571)
福利支付數	(2,798)	2,798	-
110年12月31日	\$ 4,912	(\$ 6,935)	(\$ 2,023)
111年1月1日	\$ 4,912	(\$ 6,935)	(\$ 2,023)
利息費用（收入）	35	(52)	(17)
認列於損益	35	(52)	(17)
再衡量數			
計畫資產報酬	-	(670)	(670)
精算利益—財務假 設變動	(409)	-	(409)
精算損失—經驗調 整	655	-	655
認列於其他綜合損益	246	(670)	(424)
雇主提撥數	-	(530)	(530)
111年12月31日	\$ 5,193	(\$ 8,187)	(\$ 2,994)

本公司因「勞動基準法」之退休金制度暴露於下列風險：

1. 投資風險：勞動部勞動基金運用局透過自行運用及委託經營方式，將勞工退休基金分別投資於國內（外）權益證券與債務證券及銀行存款等標的，惟本公司之計畫資產得分配金額係以不低於當地銀行2年定期存款利率計算而得之收益。

2. 利率風險：政府公債之利率下降將使確定福利義務現值增加，惟計畫資產之債務投資報酬亦會隨之增加，兩者對淨確定福利負債之影響具有部分抵銷之效果。
3. 薪資風險：確定福利義務現值之計算係參考計畫成員之未來薪資。因此計畫成員薪資之增加將使確定福利義務現值增加。

本公司之確定福利義務現值係由合格精算師進行精算。衡量日之重大假設如下：

	111年12月31日	110年12月31日
折現率	1.400%	0.750%
薪資預期增加率	3.625%	3.625%

若重大精算假設分別發生合理可能之變動，在所有其他假設維持不變之情況下，將使確定福利義務現值增加（減少）之金額如下：

	111年12月31日	110年12月31日
折現率		
增加 0.25%	(\$ 159)	(\$ 162)
減少 0.25%	\$ 165	\$ 168
薪資預期增加率		
增加 0.25%	\$ 159	\$ 161
減少 0.25%	(\$ 154)	(\$ 155)

由於精算假設可能彼此相關，僅單一假設變動之可能性不大，故上述敏感度分析可能無法反映確定福利義務現值實際變動情形。

	111年12月31日	110年12月31日
預期1年內提撥金額	\$ 531	\$ 528
確定福利義務平均到期期間	12年	13年

未折現之退休金福利支付到期分析如下：

	111年12月31日	110年12月31日
不超過1年	\$ 481	\$ 503
1~5年	4,444	4,394
超過5年	3,160	3,075
	<u>\$ 8,085</u>	<u>\$ 7,972</u>

二二、權益

(一) 普通股股本

	111年12月31日	110年12月31日
額定股數(仟股)	<u>80,000</u>	<u>80,000</u>
額定股本	<u>\$800,000</u>	<u>\$800,000</u>
已發行且已收足股款之股數 (仟股)	<u>45,560</u>	<u>45,512</u>
已發行股本	<u>\$455,601</u>	<u>\$455,116</u>
預收股本	<u>\$ -</u>	<u>\$ 2,153</u>

已發行之普通股每股面額為 10 元，每股享有一表決權及收取股利之權利。

額定股本中供員工認股權證所保留之股本為 5,000 仟股。

本公司股本變動主要係因員工執行認股權。

(二) 資本公積

	111年12月31日	110年12月31日
<u>得用以彌補虧損、發放現金或撥充股本(註)</u>		
股票發行溢價	\$ 1,204,602	\$ 1,203,038
合併溢額	1,619	1,619
庫藏股票交易	27,455	16,742
受領股東贈與	<u>2,156</u>	<u>2,156</u>
	<u>\$ 1,235,832</u>	<u>\$ 1,223,555</u>
<u>僅得用以彌補虧損</u>		
員工認股權	<u>\$ 33,321</u>	<u>\$ 32,734</u>
<u>不得作為任何用途</u>		
員工認股權	<u>\$ 8,192</u>	<u>\$ 8,779</u>

註：此類資本公積得用以彌補虧損，亦得於公司無虧損時，用以發放現金或撥充股本，惟撥充股本時每年以實收股本之一定比率為限。

111 及 110 年度各類資本公積餘額之調節如下：

	股票發行溢價	合併溢額	庫藏股交易	受領股東贈與	實際取得或處分子公司股權價格與帳面價值差額	員工認股權—僅得用以彌補虧損	員工認股權—不得作為任何用途
110年1月1日餘額	\$ 1,190,571	\$ 1,619	\$ 16,742	\$ 2,156	\$ 9	\$ 28,609	\$ 12,904
員工執行認股權發行新股	12,467	-	-	-	-	4,125	(4,125)
實際取得或處分子公司股權價值與帳面價值差額	-	-	-	-	(9)	-	-
110年12月31日餘額	<u>\$ 1,203,038</u>	<u>\$ 1,619</u>	<u>\$ 16,742</u>	<u>\$ 2,156</u>	<u>\$ -</u>	<u>\$ 32,734</u>	<u>\$ 8,779</u>
111年1月1日餘額	\$ 1,203,038	\$ 1,619	\$ 16,742	\$ 2,156	\$ -	\$ 32,734	\$ 8,779
員工執行認股權發行新股	1,564	-	10,713	-	-	587	(587)
111年12月31日餘額	<u>\$ 1,204,602</u>	<u>\$ 1,619</u>	<u>\$ 27,455</u>	<u>\$ 2,156</u>	<u>\$ -</u>	<u>\$ 33,321</u>	<u>\$ 8,192</u>

(三) 保留盈餘及股利政策

依本公司章程規定，本公司年度總決算如有本期稅後淨利，應先彌補累積虧損（包括調整未分配盈餘金額）後，依法提列 10% 為法定盈餘公積；但法定盈餘公積累積已達本公司實收資本額時，不在此限，次依法令規定提列或迴轉特別盈餘公積；如尚有餘額，併同累積未分配盈餘（包括調整未分配盈餘金額），由董事會擬具盈餘分配議案，提請股東會決議分派股東股息紅利。本公司章程規定之員工及董事酬勞分派政策，參閱附註二四之(七)員工酬勞及董事酬勞。

本公司股利政策，係配合目前及未來之發展需求、考量投資環境、資金需求及國內外競爭狀況，並兼顧股東利益等因素，每年就可供分配盈餘提撥不低於 10% 分配股東股息紅利，惟累積可供分配盈餘低於實收股本 5%，得不予分配；分配股東股息紅利時，得以股票或現金為之，其中現金比例不低於股利總額之 20%。

法定盈餘公積應提撥至其餘額達公司實收股本總額時為止。法定盈餘公積得用以彌補虧損。公司無虧損時，法定盈餘公積超過實收股本總額 25% 之部分除得撥充股本外，尚得以現金分配。

本公司於 111 年 6 月 20 日及 110 年 8 月 2 日舉行股東常會，分別決議通過 110 及 109 年度盈餘分配案如下：

	110 年度	109 年度
法定盈餘公積	<u>\$ 26,578</u>	<u>\$ 17,637</u>
特別盈餘公積	<u>\$ 3,376</u>	(\$ 3,787)
現金股利	<u>\$178,114</u>	<u>\$117,440</u>
每股現金股利 (元)	\$ 4.0	\$ 2.6

本公司 112 年 3 月 23 日董事會擬議 111 年度盈餘分配案如下：

	111 年度
法定盈餘公積	<u>\$ 44,449</u>
特別盈餘公積	(\$ 10,637)
現金股利	<u>\$335,721</u>
每股現金股利 (元)	\$ 7.0

有關 111 年度之盈餘分配案尚待預計於 112 年 6 月 19 日召開之股東常會決議。

(四) 其他權益項目

1. 國外營運機構財務報表換算之兌換差額

	111年度	110年度
年初餘額	(\$ 23,752)	(\$ 20,375)
當年度產生		
國外營運機構之換算差額	<u>10,637</u>	(<u>3,377</u>)
年底餘額	(\$ <u>13,115</u>)	(\$ <u>23,752</u>)

(五) 庫藏股票

收 回 原 因	轉讓股份予員工 (仟 股)
111 年 1 月 1 日股數	983
本年度減少	(<u>983</u>)
111 年 12 月 31 日股數	<u>-</u>
110 年 1 月 1 日股數	-
本年度增加	<u>983</u>
110 年 12 月 31 日股數	<u>983</u>

本公司於 110 年 8 月 11 日經董事會決議買回庫藏股 1,500 仟股轉讓予員工，預計買回期間自 110 年 8 月 12 日至 110 年 10 月 11 日止；截至 110 年 10 月 11 日已購買庫藏股票 64,310 仟元，股數 983 仟股。

本公司於 111 年 4 月 29 日董事會決議轉讓買回庫藏股 983 仟股予員工，轉讓價格為 65.42 元，員工認股基準日即決議日。

本公司持有之庫藏股票，依證券交易法規定不得質押，亦不得享有股利之分派及表決權等權利。

二三、收 入

<u>項 目</u>	<u>111年度</u>	<u>110年度</u>
客戶合約收入		
商品銷貨收入	\$ 1,860,291	\$ 1,513,877
勞務收入	65,873	59,833
工程收入	<u>70,126</u>	<u>49,154</u>
淨 額	<u>\$ 1,996,290</u>	<u>\$ 1,622,864</u>

(一) 客戶合約之說明

1. 商品銷貨收入

商品銷貨收入來自半導體耗材等商品之銷售。由於商品依不同交易條件於運抵客戶指定地點時／起運時，客戶對商品已有訂定價格與使用之權利且負有再銷售之主要責任，並承擔商品陳舊過時風險，合併公司係於該時點認列收入及應收帳款。商品之預收款項，於合併公司滿足履約義務前係認列為合約負債。

2. 勞務收入

依合約提供勞務所產生之收入，係按合約完成程度予以認列。

維修服務收入係依相關協議內容認列，惟前提係與交易有關之經濟效益很有可能流入合併公司，且收入金額能可靠衡量。

3. 工程收入

建造合約之結果若無法可靠估計，合約收入僅在已發生合約成本預期很有可能回收之範圍內認列收入，且合約成本係於其發生當年度認列費用。總合約成本若很有可能超過總合約收入，所有預期損失則立即認列為費用。

(二) 合約餘額

	111年12月31日	110年12月31日	110年1月1日
應收票據及帳款（附註十）	\$ 391,472	\$ 366,945	\$ 239,464
合約資產—流動			
工程收入	\$ 6,830	\$ 10,412	\$ 21,657
合約負債			
勞務收入	\$ 9,524	\$ 13,252	\$ 7,920
商品銷貨	5,523	23,601	1,286
工程收入	5,194	5,084	11,481
合約負債—流動	\$ 20,241	\$ 41,937	\$ 20,687

(三) 客戶合約收入之細分

111 年度

	應 報 導 部 門		總 計
	半導體事業群	光電事業群	
<u>商品或勞務之類型</u>			
商品銷貨收入	\$ 1,809,138	\$ 51,153	\$ 1,860,291
勞務收入	65,873	-	65,873
工程收入	-	70,126	70,126
	<u>\$ 1,875,011</u>	<u>\$ 121,279</u>	<u>\$ 1,996,290</u>

110 年度

	應 報 導 部 門		總 計
	半導體事業群	光電事業群	
<u>商品或勞務之類型</u>			
商品銷貨收入	\$ 1,422,766	\$ 91,111	\$ 1,513,877
勞務收入	59,833	-	59,833
工程收入	-	49,154	49,154
	<u>\$ 1,482,599</u>	<u>\$ 140,265</u>	<u>\$ 1,622,864</u>

二四、繼續營業單位綜合損益

本年度淨利係包含以下項目：

(一) 利息收入

	111年度	110年度
銀行存款	\$ 8,454	\$ 1,995
押金設算息	<u>22</u>	<u>23</u>
	<u>\$ 8,476</u>	<u>\$ 2,018</u>

(二) 其他收入

	111年度	110年度
補助款收入	\$ 11,070	\$ 3,701
股利收入	5,080	1,440
其他收入	2,782	979
租金收入	<u>50</u>	<u>960</u>
	<u>\$ 18,982</u>	<u>\$ 7,080</u>

(三) 其他利益及損失

	111年度	110年度
淨外幣兌換利益(損失)	\$ 56,525	(\$ 18,458)
處分不動產、廠房及設備利益	304	915
金融資產及金融負債(損)益		
透過損益按公允價值衡		
量之金融資產(損失)		
利益	(21,209)	40,723
租賃修改利益	-	32
其他	(<u>1,864</u>)	(<u>11</u>)
	<u>\$ 33,756</u>	<u>\$ 23,201</u>

(四) 財務成本

	111年度	110年度
銀行借款利息	\$ 8,741	\$ 3,347
租賃負債之利息	<u>244</u>	<u>304</u>
	<u>\$ 8,985</u>	<u>\$ 3,651</u>

利息資本化相關資訊如下：

	111年度	110年度
利息資本化金額	\$ 9	\$ 477
利息資本化利率	1.00%	1.00%

(五) 折舊及攤銷

	111年度	110年度
折舊費用依功能別彙總		
營業成本	\$105,491	\$ 76,126
營業費用	<u>45,327</u>	<u>32,226</u>
	<u>\$150,818</u>	<u>\$108,352</u>
攤銷費用依功能別彙總		
營業成本	\$ 1,623	\$ 1,112
營業費用	<u>4,985</u>	<u>4,500</u>
	<u>\$ 6,608</u>	<u>\$ 5,612</u>

(六) 員工福利費用

	111年度	110年度
短期員工福利	\$366,536	\$331,267
退職後福利(附註二一)		
確定提撥計畫	10,351	9,639
確定福利計畫	(17)	(2)
股份基礎給付(附註二七)		
權益交割	<u>10,713</u>	<u>-</u>
	<u>\$387,583</u>	<u>\$340,904</u>
依功能別彙總		
營業成本	\$220,877	\$194,536
營業費用	<u>166,706</u>	<u>146,368</u>
	<u>\$387,583</u>	<u>\$340,904</u>

(七) 員工酬勞及董事酬勞

本公司依章程規定係按當年度扣除分派員工及董事酬勞前之稅前利益分別以不低於 3% 及不高於 2% 提撥員工酬勞及董事酬勞。但公司尚有累積虧損(包括調整未分配盈餘金額)時,應預先保留彌補數額。

111 及 110 年度員工酬勞及董事酬勞分別於 112 年 3 月 23 日及 111 年 3 月 21 日經董事會決議如下:

估列比例

	111年度	110年度
員工酬勞	4.05%	3%
董事酬勞	0.95%	2%

金 額

	<u>111年度</u>	<u>110年度</u>
員工酬勞	\$ 22,731	\$ 13,370
董事酬勞	5,336	3,136

年度合併財務報告通過發布日後若金額仍有變動，則依會計估計變動處理，於次一年度調整入帳。

110及109年度員工酬勞及董事酬勞之實際配發金額與110及109年度合併財務報告之認列金額並無差異。

有關本公司董事會決議之員工酬勞及董事酬勞資訊，請至台灣證券交易所「公開資訊觀測站」查詢。

(八) 外幣兌換損益

	<u>111年度</u>	<u>110年度</u>
外幣兌換利益總額	\$ 70,011	\$ 3,600
外幣兌換損失總額	(13,486)	(22,058)
淨利(損)	<u>\$ 56,525</u>	<u>(\$ 18,458)</u>

二五、所得稅

(一) 認列於損益之所得稅

所得稅費用主要組成項目如下：

	<u>111年度</u>	<u>110年度</u>
當年度所得稅		
本年度產生者	\$103,085	\$ 57,865
以前年度之調整	(3,275)	(1,599)
認列於損益之所得稅費用	<u>\$ 99,810</u>	<u>\$ 56,266</u>

會計所得與所得稅費用之調節如下：

	<u>111年度</u>	<u>110年度</u>
繼續營業單位稅前淨利	<u>\$544,518</u>	<u>\$323,993</u>
稅前淨利按法定稅率計算之		
所得稅費用	\$117,011	\$ 72,656
稅上不可加計之收益	(7,956)	(5,983)
已認列之可加計暫時性差異	(5,970)	(8,808)
以前年度之當年度所得稅費用		
用於本年度之調整	(3,275)	(1,599)
認列於損益之所得稅費用	<u>\$ 99,810</u>	<u>\$ 56,266</u>

(二) 本期所得稅負債

	111年12月31日	110年12月31日
本期所得稅負債		
應付所得稅	<u>\$ 71,724</u>	<u>\$ 27,868</u>

(三) 未於合併資產負債表中認列遞延所得稅資產之可減除暫時性差異及未使用虧損扣抵金額

	111年12月31日	110年12月31日
可減除暫時性差異	<u>\$ 7,499</u>	<u>\$ 7,462</u>

(四) 與投資相關且未認列遞延所得稅資產之暫時性差異彙總金額

截至 111 年及 110 年 12 月 31 日止，與投資子公司有關且未認列為遞延所得稅資產之可減除暫時性差異分別為 2,413 仟元及 2,376 仟元。

(五) 所得稅核定情形

本公司及立達特公司截至 109 年度止之營利事業所得稅結算申報案件，業經稅捐稽徵機關核定。

二六、每股盈餘

	單位：每股元	
	111年度	110年度
基本每股盈餘	<u>\$ 9.83</u>	<u>\$ 5.92</u>
稀釋每股盈餘	<u>\$ 9.77</u>	<u>\$ 5.90</u>

用以計算每股盈餘之盈餘及普通股加權平均股數如下：

本年度淨利

	111年度	110年度
歸屬於母公司業主之淨利	<u>\$444,070</u>	<u>\$267,276</u>
用以計算基本及稀釋每股盈餘之淨利	<u>\$444,070</u>	<u>\$267,276</u>

股 數	單位：仟股	
	111年度	110年度
用以計算基本每股盈餘之普通股加權平均股數	45,183	45,123
具稀釋作用潛在普通股之影響：		
員工酬勞	<u>286</u>	<u>163</u>
用以計算稀釋每股盈餘之普通股加權平均股數	<u>45,469</u>	<u>45,286</u>

若本公司得選擇以股票或現金發放員工酬勞，則計算稀釋每股盈餘時，假設員工酬勞將採發放股票方式，並於該潛在普通股具有稀釋作用時計入加權平均流通在外股數，以計算稀釋每股盈餘。於次年度決議員工酬勞發放股數前計算稀釋每股盈餘時，亦繼續考量該等潛在普通股之稀釋作用。

二七、股份基礎給付協議

(一) 員工認股權計畫

本公司於 105 年 5 月給與員工認股權 5 仟單位，每一單位可認購普通股一仟股。給與對象包含本公司及子公司符合特定條件之員工。認股權之存續期間均為 6 年，憑證持有人於發行屆滿 2 年之日起，可行使被給與之一定比例之認股權。認股權行使價格為發行當日本公司普通股收盤價格，認股權發行後，遇有本公司普通股股份發生變動時，認股權行使價格依規定公式予以調整。

員工認股權之相關資訊如下：

員 工 認 股 權	110年度	
	單 位	加 權 平 均 執行價格 (元)
年初流通在外	358	\$ 44.4
本年度行使	(358)	44.4
本年度失效	-	44.4
年底流通在外	-	44.4
年底可執行	-	-
本年度給與之認股權加權平均公允價值 (元)	<u>\$10.86~12.36</u>	

上述認股權計畫之認股價格遇有發放現金股利及普通股股份發生變動之減資情形時，業已依照本公司員工認股權憑證發行及認股辦法調整。

流通在外之員工認股權相關資訊如下：

	110年12月31日
行使價格之範圍（元）	\$ 44.4
加權平均剩餘合約期限（年）	0.37年

本公司於105年5月給與之員工認股權使用 Black-Scholes 選擇權評價模式，評價模式所採用之輸入值如下：

給與日股價	\$ 46.8
行使價格	\$ 46.8
預期波動率	28.44%~28.83%
預期存續期間	4~5年
預期股利率	-
無風險利率	0.53%~0.60%

(二) 庫藏股轉讓員工

本公司於111年4月29日董事會決議，轉讓庫藏股予員工983仟股。給與對象為本公司之現職員工，轉讓價格為65.42元，此庫藏股票轉讓予員工之認股權於111年5月6日已全數執行完畢。

單位：仟股

董 事 會	實 際 轉 讓 給 與 日	實 際 轉 讓 給 與 日	公 平 價 值
通 過 日 期	給 與 日	股 數	
111.04.29	111.04.29	983	\$10.90

本公司給與之員工認股權使用 Black-Scholes 選擇權評價模式，評價模式所採用之輸入值如下：

給與日股價	\$ 76.3
行使價格	\$ 65.42
預期波動率	39.49%
預期存續期間	5天
預期股利率	-
無風險利率	1.10%
認股權公平價值	\$ 10.90

使用 Black-Scholes 評價模式預期波動率係採用最近期與該認股權預期存續期間約當之期間做為樣本區間之股價，並以該期間內股票報酬率之標準差估計而得。

本公司 111 年度認列之酬勞成本為 10,713 仟元。

二八、政府補助

截至 111 年 12 月 31 日止，本公司取得「歡迎台商回台投資行動方案」之政府優惠利率貸款 831,671 仟元，用於資本支出及購買設備，該借款將於五到十年期間分期償還。以借款當時之市場利率 1.250%~1.345% 估計借款公允價值為 816,751 仟元，取得金額與借款公允價值間之差額 14,920 仟元係視為政府低利借款補助，並認列為遞延收入。該遞延收入分別於相關資產耐用年限內轉列損益。本公司於 111 及 110 年度認列補助款收入分別為 1,835 仟元及 1,123 仟元，並認列該借款利息費用分別為 5,947 仟元及 3,347 仟元，支付利息分別為 5,947 仟元及 3,347 仟元。

若本公司於貸放期間未符合專案貸款要點規定，致國發基金停止貸款委辦手續費撥款時，則改由本公司依郵匯局二年期定儲金機動利率加計年息 0.5 個百分比支付。

二九、與非控制權益之權益交易

合併公司於 110 年 9 月 1 日取得上海翔名慶公司 10% 之股權，致持股比例由 90% 上升至 100%。

由於上述交易並未改變合併公司對該等子公司之控制，合併公司係視為權益交易處理。

三十、資本風險管理

合併公司進行資本管理以確保集團內各企業能夠於繼續經營之前提下，藉由將債務及權益餘額最適化，以使股東報酬極大化。合併公司之資本結構係由合併公司之權益（即股本、資本公積、保留盈餘及其他權益項目）組成。

合併公司不須遵守其他外部資本規定。

三一、金融工具

(一) 公允價值資訊－非按公允價值衡量之金融工具

合併公司管理階層認為非按公允價值衡量之金融資產及金融負債之帳面金額趨近其公允價值或其公允價值無法可靠衡量。

(二) 公允價值資訊－以重複性基礎按公允價值衡量之金融工具

1. 公允價值層級

111年12月31日

	第 一 級	第 二 級	第 三 級	合 計
<u>透過損益按公允價值衡量之金融資產</u>				
國內上市(櫃)股票	\$ 97,028	\$ -	\$ -	\$ 97,028
<u>透過其他綜合損益按公允價值衡量之金融資產</u>				
權益工具投資				
國內未上市(櫃)股票	\$ -	\$ -	\$ 13,796	\$ 13,796

110年12月31日

	第 一 級	第 二 級	第 三 級	合 計
<u>透過損益按公允價值衡量之金融資產</u>				
國內上市(櫃)股票	\$ 118,237	\$ -	\$ -	\$ 118,237
<u>透過其他綜合損益按公允價值衡量之金融資產</u>				
權益工具投資				
國內未上市(櫃)股票	\$ -	\$ -	\$ 9,996	\$ 9,996

111及110年度無第一級與第二級公允價值衡量間移轉之情形。

2. 第3等級公允價值衡量之評價技術及輸入值

國內未上市(櫃)權益投資係使用市場法，係以可類比標的之交易價格為依據，依據標的公司及市場同業之財務資料，以市場乘數例如股價淨值比來分析評價。重大不可觀察輸入值如下，當股價淨值比增加，流動性折價減少時，該等投資公允

價值將增加。考量評價標的與可類比標的間之差異，以適當之乘數估算評價標的之價值。

	111年12月31日	110年12月31日
股價淨值比	1.90	2.09
流動性折價	30%	30%

(三) 金融工具之種類

	111年12月31日	110年12月31日
<u>金融資產</u>		
透過損益按公允價值衡量		
指定透過損益按公允價值衡量	\$ 97,028	\$ 118,237
透過其他綜合損益按公允價值衡量之金融資產	13,796	9,996
按攤銷後成本衡量之金融資產(註1)	1,633,669	1,109,605
<u>金融負債</u>		
按攤銷後成本衡量(註2)	1,062,292	695,146

註1：餘額係包含現金及約當現金、應收票據及帳款、按攤銷後成本衡量之金融資產、其他應收款及存出保證金等按攤銷後成本衡量之金融資產。

註2：餘額係包含應付帳款、其他應付款、一年內到期之長期借款、長期借款及存入保證金等以攤銷後成本衡量之金融負債。

(四) 財務風險管理目的與政策

合併公司主要金融工具包括權益、應收票據、應收帳款、應付帳款、借款及租賃負債。合併公司之財務管理部門係為各業務單位提供服務，統籌協調進入國內與國外金融市場操作，藉由依照風險程度與廣度分析暴險之內部風險報告監督及管理合併公司營運有關之財務風險。該等風險包括市場風險(包括匯率風險、利率風險及其他價格風險)、信用風險及流動性風險。

財務管理部門每季對合併公司之董事會提出報告，該會係為專責監督風險與落實政策以減輕暴險之獨立組織。

1. 市場風險

合併公司之營運活動使合併公司承擔之主要財務風險為外幣匯率變動風險（參閱下述(1)）以及利率變動風險（參閱下述(2)）。

合併公司有關金融工具市場風險之暴險及其對該等暴險之管理與衡量方式並無改變。

(1) 匯率風險

合併公司之現金流入與流出，有一部分係以外幣為之，故有部分自然避險之效果；合併公司匯率風險之管理，以避險為目的，不以獲利為目的。

合併公司於資產負債表日非功能性貨幣計價之貨幣性資產與貨幣性負債帳面金額，參閱附註三五。

敏感度分析

合併公司主要受到美金、日幣及人民幣匯率波動之影響。

下表詳細說明當各個體功能性貨幣對各攸關外幣之匯率增加及減少 5% 時，合併公司之敏感度分析。5% 係為集團內部向主要管理階層報告匯率風險時所使用之敏感度比率，亦代表管理階層對外幣匯率之合理可能變動範圍之評估。敏感度分析僅包括流通在外之外幣貨幣性項目，並將其年底之換算以匯率變動 5% 予以調整。下表之正數係表示當各個體功能性貨幣相對於各相關貨幣貶值 5% 時，將使稅前淨利增加之金額；當各個體功能性貨幣相對於各相關貨幣升值 5% 時，其對稅前淨利之影響將為同金額之負數。

損 益	美金之影響 (i)		日幣之影響 (ii)		人民幣之影響 (iii)	
	111年度	110年度	111年度	110年度	111年度	110年度
	\$46,527	\$22,101	\$ 1,524	\$ 3,378	\$ 273	\$ 264

(i) 主要源自於合併公司於資產負債表日之美金現金及尚流通在外且未進行現金流量避險之美金計價應收、應付款項。

(ii) 主要源自於合併公司於資產負債表日之日幣現金及尚流通在外且未進行現金流量避險之日幣計價應收、應付款項。

(iii) 主要源自於合併公司於資產負債表日之人民幣現金及尚流通在外且未進行現金流量避險之人民幣計價應收、應付款項。

管理階層認為敏感度分析無法代表匯率固有風險，因資產負債表日之外幣暴險無法反映年中暴險情形。

(2) 利率風險

因合併公司同時持有固定及浮動利率資產及負債，因而產生利率暴險。

合併公司於資產負債表日受利率暴險之金融資產及金融負債帳面金額如下：

	111年12月31日	110年12月31日
具公允價值利率風險		
—金融資產	\$555,094	\$114,291
—金融負債	4,675	5,235
具現金流量利率風險		
—金融資產	656,176	608,105
—金融負債	820,416	461,999

敏感度分析

下列敏感度分析係依非衍生工具於資產負債表日之利率暴險而決定。對於浮動利率資產及負債，其分析方式係假設資產負債表日流通在外之資產及負債金額於報導期間皆流通在外。

若利率增加／減少 0.1%，在所有其他變數維持不變之情況下，合併公司 111 及 110 年度之稅前淨利將分別減少／增加 164 仟元及增加／減少 146 仟元，主因為合併公司之變動利率淨資產及負債利率暴險。

合併公司於本年度對利率之敏感度下降，主因為變動利率金融負債增加。

(3) 其他價格風險

本公司因透過損益按公允價值衡量之金融資產而產生價格暴險。本公司並未積極交易該等投資。

下列敏感度分析係依資產負債表日之透過損益按公允價值衡量之金融資產及透過其他綜合損益按公允價值衡量之金融資產價格暴險進行。

若透過損益按公允價值衡量之金融資產價格上漲／下跌 1%，111 年及 110 年 1 月 1 日至 12 月 31 日稅後損益將因透過損益按公允價值衡量金融資產之公允價值變動分別增加／減少 970 仟元及 1,182 仟元。

若透過其他綜合損益按公允價值衡量之金融資產價格上漲／下跌 1%，111 年及 110 年 1 月 1 日至 12 月 31 日稅後其他綜合損益皆將因透過其他綜合損益按公允價值衡量金融資產之公允價值變動分別增加／減少 138 仟元及 100 仟元。

2. 信用風險

信用風險係指交易對方拖欠合約義務而造成集團財務損失之風險。截至資產負債表日，合併公司可能因交易對方未履行義務造成財務損失之最大信用風險暴險，暴險主要係來自於合併資產負債表所認列之金融資產帳面金額。

為減輕信用風險，合併公司管理階層指派專責團隊負責授信額度之決定、授信核准及其他監控程序以確保逾期應收款項之回收已採取適當行動。此外，合併公司於資產負債表日會逐一複核應收款項之可回收金額以確保無法回收之應收款項已提列適當減損損失。據此，合併公司管理階層認為合併公司之信用風險已顯著減少。

另因流動資金之交易對方為信用良好之銀行；故該信用風險係屬有限。

合併公司之信用風險主要集中於合併公司前十大客戶，截至 111 年及 110 年 12 月 31 日止，應收帳款總額來自前述客戶之比率分別為 50.70% 及 55.31%。

3. 流動性風險

合併公司係透過管理及維持足夠部位之現金及約當現金以支應集團營運並減輕現金流量波動之影響。合併公司管理階層監督銀行融資額度使用狀況並確保借款合同條款之遵循。

銀行借款對合併公司而言係為一項重要流動性來源。截至 111 年及 110 年 12 月 31 日止，合併公司未動用之融資額度，參閱下列(2)融資額度之說明。

(1) 非衍生金融負債之流動性及利率風險表

下表詳細說明合併公司已約定還款期間之非衍生金融負債剩餘合約到期分析，其係依據合併公司最早可能被要求還款之日期，並以金融負債未折現現金流量編製，其包括利息及本金之現金流量。

111 年 12 月 31 日

	要求即付或 短於 1 個月	1 至 3 個月	3 個月至 1 年	1 年至 5 年
<u>非衍生金融負債</u>				
無附息負債	\$ 117,336	\$ 116,753	\$ 7,787	\$ -
租賃負債	225	673	1,795	2,290
浮動利率工具	-	-	99,309	721,107
	<u>\$ 117,561</u>	<u>\$ 117,426</u>	<u>\$ 108,891</u>	<u>\$ 723,397</u>

租賃負債到期分析之進一步資訊如下：

	短 於 1 年	1 ~ 5 年
租賃負債	<u>\$ 2,693</u>	<u>\$ 2,290</u>

110 年 12 月 31 日

	要求即付或 短於 1 個月	1 至 3 個月	3 個月至 1 年	1 年至 5 年
<u>非衍生金融負債</u>				
無附息負債	\$ 99,768	\$ 123,872	\$ 9,507	\$ -
租賃負債	192	577	1,538	3,244
浮動利率工具	-	-	-	469,916
	<u>\$ 99,960</u>	<u>\$ 124,449</u>	<u>\$ 11,045</u>	<u>\$ 473,160</u>

租賃負債到期分析之進一步資訊如下：

租賃負債	短 於 1 年	1 ~ 5 年
	<u>\$ 2,307</u>	<u>\$ 3,244</u>

(2) 融資額度

	111年12月31日	110年12月31日
有擔保銀行借款額度		
— 已動用金額	\$ 208,517	\$ 195,010
— 未動用金額	<u>495,483</u>	<u>508,990</u>
	<u>\$ 704,000</u>	<u>\$ 704,000</u>
無擔保銀行借款額度		
— 已動用金額	\$ 623,154	\$ 293,996
— 未動用金額	<u>544,466</u>	<u>868,104</u>
	<u>\$ 1,167,620</u>	<u>\$ 1,162,100</u>

三二、關係人交易

本公司及子公司（係本公司之關係人）間之交易、帳戶餘額、收益及費損於合併時全數予以銷除，故未揭露於本附註。合併公司與其他關係人間之交易如下。

(一) 主要管理階層薪酬

	111年度	110年度
短期員工福利	\$ 33,555	\$ 32,388
退職後福利	<u>614</u>	<u>640</u>
	<u>\$ 34,169</u>	<u>\$ 33,028</u>

董事及其他主要管理階層之薪酬係由董事會依照個人績效及市場趨勢決定。

三三、質抵押之資產

合併公司下列資產已提供作為進口貨物通關放行之保證品及借款信用額度之抵押品：

	111年12月31日	110年12月31日
土 地	\$404,851	\$404,851
房屋及建築	159,523	164,348
質押定存單（帳列按攤銷後成本 量之金融資產—非流動）	<u>11,254</u>	<u>10,238</u>
	<u>\$575,628</u>	<u>\$579,437</u>

三四、重大之期後事項

本公司考量長期策略發展所需，提升經營績效及市場競爭力，於111年10月14日經董事會決議，以發行普通股2,400仟股收購芝和精密股份有限公司相關營業及資產，併購基準日為112年3月1日。

三五、具重大影響之外幣資產及負債

以下資訊係按合併公司各個體功能性貨幣以外之外幣彙總表達，所揭露之匯率係指該等外幣換算至功能性貨幣之匯率。具重大影響之外幣資產及負債如下：

單位：各外幣仟元

外幣資產	111年12月31日			110年12月31日		
	外幣	匯率	帳面金額	外幣	匯率	帳面金額
外幣資產						
貨幣性項目						
美金	\$ 31,011	30.71 (美金：新台幣)	\$ 952,339	\$ 18,058	27.68 (美金：新台幣)	\$ 499,858
美金	35	6.9646 (美金：人民幣)	1,090	147	6.3757 (美金：人民幣)	4,070
日圓	200,218	0.2324 (日圓：新台幣)	46,531	368,486	0.2405 (日圓：新台幣)	88,621
人民幣	1,065	4.408 (人民幣：新台幣)	4,695	1,040	4.344 (人民幣：新台幣)	4,519
人民幣	175	0.1436 (人民幣：美金)	770	174	0.1568 (人民幣：美金)	758
外幣負債						
貨幣性項目						
美金	641	30.71 (美金：新台幣)	19,699	2,186	27.68 (美金：新台幣)	60,495
美金	104	6.9646 (美金：人民幣)	3,181	51	6.3757 (美金：人民幣)	1,407
日圓	69,081	0.2324 (日圓：新台幣)	16,054	87,608	0.2405 (日圓：新台幣)	21,070

合併公司主要承擔美金、日圓及人民幣之外幣匯率風險。以下資訊係按持有外幣個體之功能性貨幣彙總表達，所揭露之匯率係指該等功能性貨幣換算至表達貨幣之匯率。具重大影響之外幣兌換損益（未實現）如下：

外幣	111年度		110年度	
	外幣兌換功能性貨幣	淨兌換（損）益	外幣兌換功能性貨幣	淨兌換（損）益
美金	30.71 (美金：新台幣)	(\$ 6,015)	27.680 (美金：新台幣)	(\$ 1,667)
日圓	0.2324 (日圓：新台幣)	1,017	0.2405 (日圓：新台幣)	(1,108)
人民幣	4.408 (人民幣：新台幣)	87	4.344 (人民幣：新台幣)	(16)
美金	6.9646 (美金：人民幣)	(67)	6.3674 (美金：人民幣)	-
		(\$ 4,978)		(\$ 2,791)

三六、附註揭露事項

(一) 重大交易事項及(二)轉投資事業相關資訊：

編製合併財務報告時，母子公司間重大之交易及其餘額已予以全數銷除。

1. 資金貸與他人：附表一。
2. 為他人背書保證：無。
3. 期末持有有價證券情形（不包含投資子公司部分）：附表二。
4. 累積買進或賣出同一有價證券之金額達新台幣 3 億元或實收資本額 20% 以上：無。
5. 取得不動產之金額達新台幣 3 億元或實收資本額 20% 以上：無。
6. 處分不動產之金額達新台幣 3 億元或實收資本額 20% 以上：無。
7. 與關係人進、銷貨之金額達新台幣 1 億元或實收資本額 20% 以上：附表三。
8. 應收關係人款項達新台幣 1 億元或實收資本額 20% 以上：無。
9. 從事衍生工具交易：無。
10. 其他：母子公司間及各子公司間之業務關係及重要交易往來情形及金額：附表四。
11. 被投資公司名稱、所在地區...等相關資訊（不包含大陸被投資公司）：附表五。

(三) 大陸投資資訊：

1. 大陸被投資公司名稱、主要營業項目、實收資本額、投資方式、資金匯出入情形、持股比例、投資損益、期末投資帳面金額、已匯回投資損益及赴大陸地區投資限額：附表六。
2. 與大陸被投資公司直接或間接經由第三地區所發生下列之重大交易事項，及其價格、付款條件、未實現損益：附表七。
 - (1) 進貨金額及百分比與相關應付款項之期末餘額及百分比。
 - (2) 銷貨金額及百分比與相關應收款項之期末餘額及百分比。
 - (3) 財產交易金額及其所產生之損益數額。
 - (4) 票據背書保證或提供擔保品之期末餘額及其目的。

(5) 資金融通之最高餘額、期末餘額、利率區間及當期利息總額。

(6) 其他對當期損益或財務狀況有重大影響之交易事項，如勞務之提供或收受等。

(四) 主要股東資訊：股權比例達 5% 以上股東名稱、持股數額及比例：附表八。

三七、部門資訊

合併公司之營運決策者用以分配資源及評量部門績效係著重於每一交付或提供之產品或勞務之財務資訊，此財務資訊之衡量基礎與合併財務報表相同，合併公司之應報導部門為半導體及光電部門。

(一) 部門收入與營運結果

合併公司繼續營業單位之收入與營運結果依應報導部門分析如下：

	部 門 收 入		部 門 損 益	
	111年度	110年度	111年度	110年度
半導體部門	\$ 1,875,011	\$ 1,482,599	\$ 564,165	\$ 362,374
光電部門	<u>121,279</u>	<u>140,265</u>	<u>13,785</u>	<u>11,310</u>
繼續營業單位總額	<u>\$ 1,996,290</u>	<u>\$ 1,622,864</u>	577,950	373,684
利息收入			8,476	2,018
兌換淨利益(損失)			56,525	(18,458)
透過損益按公允價值衡量金融資產(損失)利益			(21,209)	40,723
處分不動產、廠房及設備利益			304	915
總部管理成本與董事酬勞			(85,661)	(78,339)
財務成本			(8,985)	(3,651)
其他			<u>17,118</u>	<u>7,101</u>
稅前淨利			<u>\$ 544,518</u>	<u>\$ 323,993</u>

以上報導之收入係與外部客戶交易所產生。111 及 110 年度並無任何部門間銷售。

部門利益係指各個部門所賺取之利潤，不包含應分攤之利息收入、兌換淨損益、透過損益按公允價值衡量金融資產損益、處分不動產、廠房及設備損益、總部管理成本與董事酬勞、財務成本以及

其他。此衡量金額係提供予主要營運決策者，用以分配資源予部門及評量其績效。

(二) 主要產品及勞務之收入：

項 目	111年度	110年度
營業收入		
材料類產品	\$ 1,570,964	\$ 1,223,318
真空類產品	112,046	117,611
光電類產品	51,297	91,111
其 他	<u>129,594</u>	<u>85,176</u>
小 計	<u>1,863,901</u>	<u>1,517,216</u>
勞務收入	65,873	59,833
工程收入	<u>70,126</u>	<u>50,333</u>
小 計	<u>135,999</u>	<u>110,166</u>
合 計	1,999,900	1,627,382
銷貨退回及折讓	(3,610)	(4,518)
淨 額	<u>\$ 1,996,290</u>	<u>\$ 1,622,864</u>

(三) 地區別資訊：

合併公司來自外部客戶之繼續營業單位收入依營運地點區分與非流動資產按資產所在地區分之資訊列示如下：

	來自外部客戶之收入		非 流 動 資 產	
	111年度	110年度	111年12月31日	110年12月31日
台灣(本公司所在地)	\$ 1,015,744	\$ 779,004	\$ 1,610,797	\$ 1,548,130
大 陸	254,086	200,223	387,779	268,975
美 國	291,032	188,608	-	-
新 加 坡	341,696	375,844	-	-
其 他	<u>93,732</u>	<u>79,185</u>	<u>-</u>	<u>-</u>
	<u>\$ 1,996,290</u>	<u>\$ 1,622,864</u>	<u>\$ 1,998,576</u>	<u>\$ 1,817,105</u>

非流動資產不包括金融資產及淨確定福利資產。

(四) 主要客戶資訊：

來自單一客戶之收入達合併公司收入總額 10% 以上者如下：

客 戶	111年度		110年度	
	金 額	所佔比例 (%)	金 額	所佔比例 (%)
甲 客 戶	\$300,283	15	\$330,136	20
乙 客 戶	260,984	13	182,195	11

翔名科技股份有限公司及子公司
 資金貸與他人
 民國 111 年 1 月 1 日至 12 月 31 日

附表一

單位：新台幣仟元

編號	貸出資金之公司	貸與對象	往來項目	是否為關係人	本期最高餘額 (註 1)	期末餘額 (註 1)	實際動支金額	利率區間	資金貸與性質 (註 2)	業務往來金額	有短期融通資金必要之原因	提列備抵損失金額	擔保品		對個別對象資金貸與限額 (註 3)	資金貸與總限額 (註 3)
													名稱	價值		
0	上海翔名慶國際貿易有限公司	翔名集成應用元件(南京)有限公司	其他應收款—關係人	是	\$ 11,020 (RMB 2,500)	\$ 11,020 (RMB 2,500)	\$ -	4.35%	2	\$ -	營業週轉	\$ -	-	\$ -	\$ 12,974 (RMB 2,943)	\$ 12,974 (RMB 2,943)

註 1：係按 111 年 12 月 31 日匯率換算為新台幣。

註 2：2 有短期融通資金之必要者。

註 3：有短期融通資金必要之集團企業，對個別對象資金貸與金額及資金貸與他人之總額不得超過貸與公司淨值百分之四十為限。

翔名科技股份有限公司及子公司
 期末持有有價證券情形
 民國 111 年 12 月 31 日

附表二

單位：除另予註明者外，係
 新台幣仟元及仟股

持有之公司	有價證券種類及名稱	與有價證券發行人之關係	帳列科目	期末				備註
				股數	帳面金額	持股比例	公允價值	
本公司	股票							
	川寶科技股份有限公司	—	透過損益按公允價值衡量之金融資產—流動	2,540	\$ 97,028	5%	\$ 97,028	註一及三
	航翊科技股份有限公司	—	透過其他綜合損益按公允價值衡量之金融資產—非流動	4	9,996	2.7%	9,996	註二及三
	成心真空股份有限公司	—	透過其他綜合損益按公允價值衡量之金融資產—非流動	380	3,800	19%	3,800	註二及三

註一：係按 111 年 12 月底收盤價計算。

註二：係按 111 年 12 月底公允價值列示。

註三：上列有價證券於 111 年 12 月 31 日，並無提供擔保、質抵押借款或其他依約定而受限制使用者。

翔名科技股份有限公司及子公司

與關係人進、銷貨之金額達新臺幣 1 億元或實收資本額 20% 以上

民國 111 年 12 月 31 日

附表三

單位：除另予註明者外
，為新台幣仟元

進(銷)貨之公司	交易對象名稱	關係	交易情形				交易條件與一般交易不同之情形及原因		應收(付)票據、帳款		備註
			進(銷)貨金額	佔總進(銷)貨之比率	授信期間	單價	授信期間	餘額	佔總應收(付)票據、帳款之比率		
本公司	立達特公司	子公司	進貨	\$ 136,913	11%	月結 30 天	係依據雙方議定之條件為之	月結 30 天	(\$ 1,917)	1%	
	翔名集成公司	子公司	銷貨	123,265	6%	月結 30 天		月結 30 天	53,463	14%	

翔名科技股份有限公司及子公司
 母子公司間及各子公司間之業務關係及重要交易往來情形及金額
 民國 111 年 1 月 1 日至 12 月 31 日

附表四

單位：除另予註明者外
 ，係新台幣仟元

編號	交易人名稱	交易往來對象	與交易人之關係（註一）	交易往來情形			佔合併總營收或總資產之比率
				科目	金額	交易條件（註二）	
0	本公司	立達特公司	1	銷貨收入	\$ 713	—	-
				進貨	136,913	—	7%
				租金收入	11	—	-
				其他收入	1,491	—	-
				應收帳款	210	—	-
		翔名集成公司	1	應付帳款	1,917	—	-
				銷貨收入	123,265	—	6%
				進貨	3,701	—	-
				其他收入	8,358	—	-
				佣金支出	1,734	—	-
1	翔名集成	上海翔名慶公司	2	應收帳款	53,463	—	1%
				其他應收款	2,170	—	-
				銷貨收入	49	—	-
				進貨	407	—	-
				應付帳款	288	—	-

註一：1 係代表母公司間對子公司之交易。

註二：銷貨價格依一般交易常規辦理；進貨係依據雙方議定之條件為之，並無其他適當交易對象可資比較。進銷貨之收付款條件係依據雙方議定之條件為之，惟亦需視關係人之資金狀況向其收付貨款。其他應收款係上海翔名慶公司補償本公司逾期一定期間仍未收取之款項及代收貨款。其他應付關係人款主要佣金支出，係按銷貨總額之一定比例計算。租金收入係出租辦公室，係依據雙方議定之條件為之，並無其他適當交易對象可資比較。

翔名科技股份有限公司及子公司
被投資公司名稱、所在地區...等相關資訊（不包含大陸被投資公司）
民國 111 年 1 月 1 日至 12 月 31 日

附表五

單位：除另予註明者外
，為新台幣仟元

投資公司名稱	被投資公司名稱	所 在 地 區	主 要 營 業 項 目	原 始 投 資 金 額			期 末 持 有		被 投 資 公 司 本 期 利 益	本 期 認 列 之 投 資 利 益 (註 一)	備 註
				本 期 期 末	上 期 期 末	股 數 (仟 股)	比 率 (%)	帳 面 金 額			
本公司	立達特公司	新 竹 市	電子材料及國際貿易買賣業	\$ 38,815	\$ 38,815	1,912	96	\$ 42,328	\$ 14,467	\$ 15,338	註二
	Soaring Converge 公司	塞席爾群島	投資控股	418,510	418,510	14,000	100	443,310	19,790	19,548	註二

註一：本期認列之投資損益業已考量公司間交易之未實現損益之影響數。

註二：係按同期間經會計師查核之財務報表計算。

翔名科技股份有限公司及子公司

大陸投資資訊

民國 111 年 1 月 1 日至 12 月 31 日

附表六

單位：除另予註明者外，係
新台幣及美金仟元

大陸被投資公司名稱	主要營業項目	實收資本額	投資方式	本期期初自 台灣匯出累 積投資金額	本期匯出或 回投資金額		本期期末自 台灣匯出 累積投資金額	被投資公司 本期(損)益	本公司直 接或間接 投資之 持股比例	本期認列 投資(損)益 (註三)	期末投資 帳面金額	截至本期止已 匯回投資收益
					匯出	收回						
上海翔名慶公司	貴金屬製品及其 零件之銷售	\$ 36,852 (USD 1,200)	(註一)	\$ 43,915 (USD 1,430)	\$ -	\$ -	\$ 43,915 (USD 1,430)	(\$ 197)	100%	(\$ 188)	\$ 32,903	\$ 5,173
翔名集成公司	半導體設備及其 配件之銷售	399,230 (USD 13,000)	(註二)	399,230 (USD 13,000)	-	-	399,230 (USD 13,000)	19,506	100%	19,506	429,549	-

本期期末累計自台灣匯出 赴大陸地區投資金額	經濟部 核准 投資 金額	依經濟部 赴大陸地區 投資 規定 限額
\$ 443,145 (USD14,430)	\$ 664,718 (USD21,645)	\$1,765,785 (註五)

註一：為直接投資大陸公司。

註二：投資方式係透過第三地區投資設立公司再投資大陸公司。

註三：係按同期間經台灣母公司簽證會計師查核簽證之財務報表計算。

註四：係以財務報告日之匯率換算為新台幣。

註五：依據投審會 2008.08.29「在大陸地區從事投資或技術合作審查原則」修正案規定按淨值之 60%限額。

翔名科技股份有限公司及子公司

與大陸被投資公司直接或間接經由第三地區所發生下列之重大交易事項，及其價格、付款條件、未實現損益及其他相關資訊

民國 111 年 1 月 1 日至 12 月 31 日

附表七

單位：除另與註明者外，
為新台幣仟元

大陸被投資公司名稱	交易類型	進、銷貨		價格	交易條件		應收(付)款項		未實現損益	備註
		交易金額	百分比		付款條件	與一般交易之比較	金額	百分比		
翔名集成公司	營業收入	\$ 123,266	7%	依一般常規辦理	依雙方議定之條件	依一般常規辦理	\$ 53,463	14%	\$ 16,780	—
	進貨	3,701	-	依雙方議定之條件	依雙方議定之條件	依雙方議定之條件	-	-	-	—
	佣金支出	1,734	-	係按銷貨總額之一定比例計算	依雙方議定之條件	依雙方議定之條件	-	-	-	—
	其他收入	8,358	-	依雙方議定之條件	依雙方議定之條件	依雙方議定之條件	2,170	-	-	—

翔名科技股份有限公司

主要股東資訊

民國 111 年 12 月 31 日

附表八

主 要 股 東 名 稱	股 份	
	持 有 股 數 (股)	持 股 比 例
鴻予科技管理股份有限公司	3,344,686	7.34%
吳宗豐	2,769,433	6.07%

註：本表主要股東資訊係由集保公司以當季季底最後一個營業日，計算股東持有公司已完成無實體登錄交付（含庫藏股）之普通股及特別股合計達 5% 以上資料。本公司合併財務報告所記載股本與實際已完成無實體登錄交付股數，可能因編製計算基礎不同或有差異。

翔名科技股份有限公司

FEEDBACK TECHNOLOGY CORP.

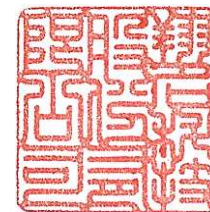

董事長 吳宗豐

